

newtek

СПЛИТ-СИСТЕМА
КОНДИЦИОНИРОВАНИЯ
ВОЗДУХА

РУКОВОДСТВО ПОЛЬЗОВАТЕЛЯ



NT-65D07

NT-65D09

NT-65D12

NT-65D18

NT-65D24

Содержание

| | |
|--|----|
| 1. Меры безопасности..... | 2 |
| 2. Комплектность..... | 3 |
| 3. Описание прибора..... | 3 |
| 4. Техническое обслуживание и уход за прибором..... | 7 |
| 5. Монтаж сплит-системы..... | 9 |
| 6. Технические характеристики..... | 15 |
| 7. Защита окружающей среды, утилизация прибора..... | 16 |
| 8. Информация о сертификации, гарантийные обязательства..... | 16 |
| 9. Информация о производителе, импортере..... | 16 |
| Таблица кодов неисправностей..... | 36 |

Уважаемый покупатель! Поздравляем Вас с приобретением системы кондиционирования воздуха ТМ NEWTEK!

Пожалуйста, перед началом эксплуатации внимательно изучите данную инструкцию, которая содержит важную информацию о правильной и безопасной эксплуатации прибора.

Позаботьтесь о сохранности данной инструкции.

Изготовитель не несет ответственности в случае использования прибора не по

прямому назначению и при несоблюдении правил и условий, указанных в настоящей инструкции, а также в случае попыток неквалифицированного ремонта прибора.

Систему кондиционирования воздуха типа сплит (далее – сплит-система) должны монтировать только квалифицированные специалисты.

**Пожалуйста, не пытайтесь произвести монтаж самостоятельно.
Неквалифицированный монтаж может привести к неправильной работе прибора или выходу его из строя!**

1. Меры безопасности

Приобретенный Вами прибор соответствует всем официальным стандартам безопасности, применимым к системам кондиционирования воздуха в Российской Федерации.

Во избежание возникновения ситуаций, опасных для жизни и здоровья, а также преждевременного выхода прибора из строя необходимо строго соблюдать перечисленные ниже условия:

- Используйте соответствующий источник питания согласно информации, указанной в паспортных данных, в противном случае могут произойти серьезные сбои в работе прибора или может возникнуть пожар.
- Ваша сеть электропитания обязательно должна иметь заземление.
- Не допускайте загрязнения вилки электропитания. Всегда плотно вставляйте вилку в розетку электросети. По причине загрязненной или неплотно вставленной вилки может произойти возгорание или поражение электротоком.
- Если Вы длительное время не используете прибор, в целях безопасности выньте вилку из розетки.
- Во время работы прибора не пытайтесь отключить его, используя автоматический выключатель, и не вынимайте вилку из розетки. В результате искры может возникнуть пожар.
- Вилка электропитания должна быть плотно вставлена в розетку. В противном случае это может привести к поражению электротоком, перегреву и даже возгоранию.
- Не спутывайте, не сжимайте и не тяните за сетевой шнур, это может привести к его повреждению. Неисправный сетевой шнур может привести к поражению электротоком или к пожару.
- Не используйте удлинители и не включайте прибор в розетку с другими устройствами, потребляющими электроэнергию.
- При возникновении неполадок сначала отключите прибор при помощи пульта дистанционного управления (ПДУ), а затем отключите его от электросети.
- Не трогайте поворачивающиеся лопасти прибора. Это травмоопасно, а также может привести к повреждению деталей прибора.

- Не прикасайтесь к кнопкам на внутреннем блоке прибора влажными руками.
- Никогда не вставляйте палки и другие посторонние предметы в отверстия на корпусе прибора во время его работы. Это может привести к травме и выходу прибора из строя.
- Не устанавливайте никакие предметы (особенно сосуды с водой и другими жидкостями) на наружный или внутренний блок прибора.
- Не промывайте прибор водой, это может привести к поражению электротоком.
- При одновременной работе прибора и приборов с открытым пламенем (газовая плита и т.п.) регулярно проветривайте помещение. Недостаточное проветривание может привести к нехватке кислорода.
- Не допускайте попадания потока воздуха на газовые горелки и плиты.
- Никогда не допускайте детей к работе с прибором.

Осторожно!

- Не устанавливайте прибор под прямыми солнечными лучами.
- Не блокируйте входное или выходное воздушные отверстия, это снизит охлаждающую или нагревающую способности и может привести к выходу прибора из строя.
- Длительное пребывание под потоком холодного воздуха приведет к ухудшению Вашего физического состояния и вызовет проблемы со здоровьем.
- После использования прибора проветривайте помещение.
- Во время работы прибора закройте окна и двери, иначе охлаждающая и нагревающая способности будут снижены.
- Данный прибор запрещается устанавливать в помещениях с повышенной влажностью, а также в местах выделения паров агрессивных химических веществ!
- При повреждении сетевого шнура или другого узла прибора немедленно отключите его от электрической сети и обратитесь в сервисный центр изготовителя. В случае неквалифицированного вмешательства в устройство прибора или несоблюдения перечисленных в данном руководстве правил эксплуатации прибора гарантия аннулируется.

- Прибор не предназначен для использования лицами (включая детей) с пониженными физическими, чувственными или умственными способностями или при отсутствии у них жизненного опыта или знаний, если они не находятся под контролем или не проинструктированы об использовании прибора лицом, ответственным за их безопасность. Дети должны находиться под контролем для недопущения игры с прибором.

Внимание!

- Данная система кондиционирования воздуха может использоваться только в бытовых целях!
 - При возникновении чрезвычайной ситуации в работе прибора (запах гари, посторонний шум и т. п.) немедленно отключите его от электросети.
 - Риск поражения электротоком! Никогда не пытайтесь произвести самостоятельный ремонт прибора, это может привести к поражению электротоком.

2. Комплектность

Комплектность внутреннего блока:

- Внутренний блок – 1 шт.
- Руководство пользователя – 1 шт.
- Пульт ДУ – 1 шт.
- Элемент питания типа «AAA» – 2 шт.

Комплектность внешнего блока:

- Внешний блок – 1 шт.
- Гофрированная труба – 1 шт.
- Медная гайка – 4 шт.
- Саморез – 4 шт.
- Дюбель – 4 шт.
- Дренажный соединитель – 1 шт.
- Уплотнительное кольцо – 1 шт.

фильтры:

- Антибактериальный фильтр серебрян-ион* - 1 шт.
- Биофильтр* - 1 шт.
- Компонентный фильтр* - 1 шт.
- Угольный (карбоновый) фильтр* - 1шт.

* поставляется опционально

3. Описание прибора

Устройство прибора

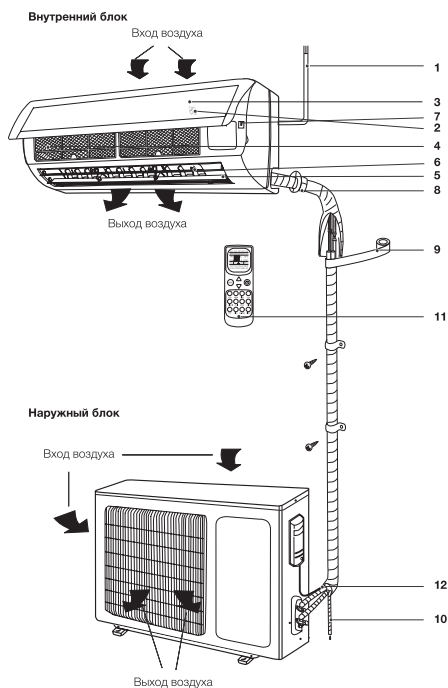





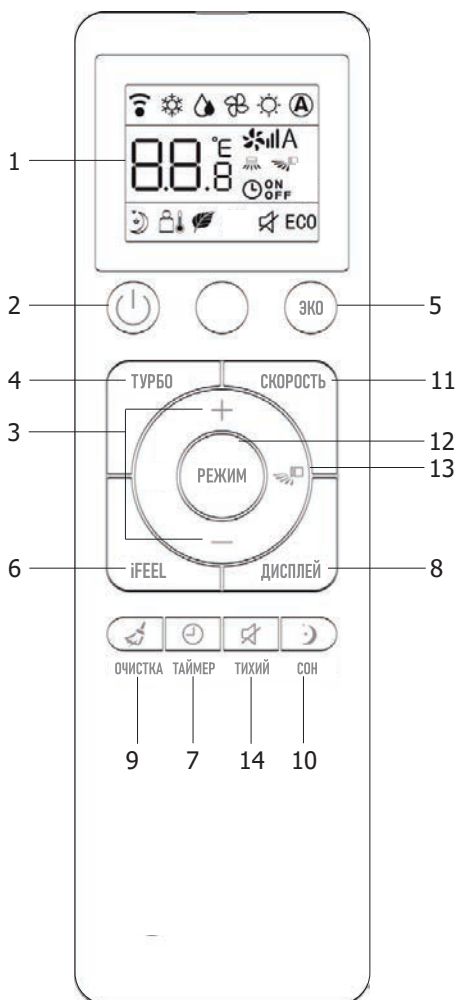





1. Шнур питания
 2. Дисплей
 3. Передняя панель
 4. Воздушный фильтрсетка
 5. Горизонтальные жалюзи
 6. Вертикальные жалюзи
 7. Кнопка аварийного запуска**
 8. Трасса для хладагента*
 9. Изоляция*
 10. Дренажная трасса*
 11. Пульт дистанционного управления
 12. Соединительный кабель*
- * Внешний вид блоков Вашего кондиционера может отличаться от схематичных изображений в инструкции.
 * Данные позиции не поставляются в штатной комплектации кондиционера.
 ** В данной серии не используется

Пульт дистанционного управления



Назначение кнопок ПДУ

1. Дисплей пульта ДУ.
2. Кнопка включения/выключения.
3. Кнопки увеличения и уменьшения температуры.
4. Кнопка «ТУРБО» (TURBO) – активация интенсивного режима работы.
5. Кнопка «ЭКО» (ECO) – активация режима энергосбережения.

6. Кнопка iFEEL – активация режима поддержания заданной температуры вокруг пользователя (рядом с пультом ДУ).
7. Кнопка «ТАЙМЕР» (TIME) – активация таймера на включение и выключение.
8. Кнопка «ДИСПЛЕЙ» (DISPLAY) – подсветка дисплея на внутреннем блоке.
9. Кнопка «ОЧИСТКА» (CLEAN) – активация функции самоочистки внутреннего блока.
10. Кнопка «СОН» (SLEEP) – установка ночного режима работы.
11. Кнопка «СКОРОСТЬ» (SPEED) – выбор скорости вращения вентилятора:
AUTO (автоматически)  A
Medium (средняя) 
High (высокая) 
Low (низкая) 
12. Кнопка «РЕЖИМ» (MODE) – выбор режима работы:
AUTO  A **HEAT** 
COOL  **DRY** 
SWEEP 
13. Кнопка  – управление направлением воздушного потока за счет изменения положения жалюзи.
14. Кнопка «ТИХИЙ» (QUIET) – активация маломощного режима.

Примечание:

- Температура может быть установлена в диапазоне 16-32 °С.
- Функция и отображение функции обогрева не предусмотрены для кондиционеров без обогрева.
- Если вы хотите, чтобы воздух в помещении быстро охладился или нагрелся, вы может нажать кнопку «ТУРБО» (TURBO) в режиме охлаждения или обогрева, и кондиционер будет работать в режиме повышенной мощности. Если снова нажать кнопку «ТУРБО» (TURBO), кондиционер выйдет из режима повышенной мощности.
- Приведенная выше иллюстрация пульта дистанционного управления дана только для справки, она может немного отличаться от выбранного вами фактического продукта.

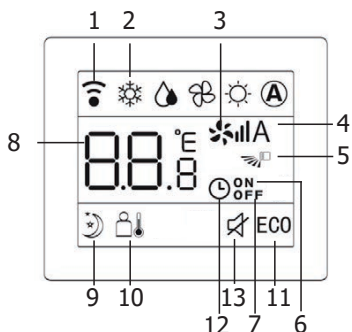

Дисплей пульта

- Символ подачи сигнала. Появляется при подаче управляющего сигнала.
- Символ выбора режима работы
 AUTO HEAT
 COOL DRY
 SWEEP
- Символ турборежима. Появляется при нажатии кнопки «ТУРБО» (TURBO) в режиме охлаждения или обогрева, при этом знак скорости воздуха будет мигать.
- Скорость воздуха:
 AUTO (автоматически) A
 Medium (средняя)
 High (высокая)
 Low (низкая)
- Горизонтальное качание. Отображается при нажатии кнопки .
- Таймер включен. Отображается при включенном таймере в режиме timer on-off (этот символ мигает, когда таймер включен) или при режиме timer on.
- Таймер выключен. Отображается при выключенном таймере в режиме timer on-off (этот символ мигает, когда таймер включен) или при режиме timer on.
- Настройка температуры. Отображается заданная температура.
- Ночной режим. Отображается при нажатии кнопки «СОН» (SLEEP), устройство будет работать в ночном режиме.
- Функция iFEEL. Отображается при запуске функции.
- Символ функции «ЭКО». Отображается при нажатии кнопки «ЭКО» (ECO).
- Часы. Отображение времени.
- Символ малозумной работы. Отображается при нажатии кнопки «ТИХИЙ» (QUIET).

Инструкция по использованию пульта дистанционного управления

- Пульт дистанционного управления использует две щелочные батареи типа AAA. При нормальных условиях срок службы батареек составляет около 6 месяцев. Используйте две новые батареи аналогичного типа (обратите внимание на полюса при установке). После замены батарей используйте заостренный объект (например, наконечник перьевой ручки), чтобы нажать кнопку «Сброс».
- Эффективная дальность действия пульта дистанционного управления составляет около 8 метров.
- При использовании пульта дистанционного управления направьте излучатель сигнала на приемник внутреннего блока.
- Между пультом дистанционного управления и внутренним блоком не должно быть никаких препятствий. Одновременное нажатие двух кнопок приведет к неправильной работе.
- Не используйте беспроводное оборудование (например, мобильный телефон) рядом с внутренним блоком. Если из-за этого возникают помехи, пожалуйста, выключите устройство, вытащите вилку из розетки, затем подключите ее и включите через некоторое время.
- Не роняйте пульт дистанционного управления. Не кладите пульт дистанционного управления в зону попадания солнечных лучей или рядом с духовкой.
- Не брызгайте воду или сок на пульт дистанционного управления, для чистки используйте мягкую ткань. В целях безопасности перед утилизацией прибора необходимо извлечь из него батареи и утилизировать их.

Примечание:

- В режиме AUTO кондиционер адаптируется к режиму обогрева или охлаждения в соответствии с величиной d - разницей между температурой в помещении и заданной температурой.
- В режиме AUTO функция ночного режима недоступна.
- Когда установлен режим DRY, в соответствии с величиной O - разницей между температурой в помещении и заданной температурой, кондиционер будет автоматически запускать или останавливать

операцию охлаждения и вентилятор, чтобы уменьшить влажность в помещении. Скорость вращения вентилятора при этом не всегда контролируется.

- Когда установлен режим , функция настройки температуры недоступна. Одновременное включение регулировки температуры и горизонтального качания не будет эффективно. Можно установить только высокую, среднюю или низкую скорость вентилятора. Режим AUTO для скорости вентилятора не будет доступен.

Порядок работы кондиционера в различных режимах

- В режиме охлаждения или нагрева кондиционер поддерживает заданную температуру с точностью ± 1 °C. Если заданная температура в режиме охлаждения выше температуры окружающего воздуха более чем на 1 °C - кондиционер будет работать в режиме вентиляции.
- Если заданная температура в режиме нагрева ниже температуры окружающего воздуха более чем на 1 °C - кондиционер будет работать в режиме вентиляции. В режиме AUTO температура не регулируется вручную, кондиционер автоматически поддерживает комфортную температуру 25 ± 2 °C. Если температура плюс 20 °C, кондиционер автоматически начнет работу в режиме нагрева. При температуре плюс 26 °C кондиционер включится в режиме охлаждения.
- В режиме DRY кондиционер поддерживает заданную температуру с точностью ± 2 °C. Если при включении кондиционера температура в помещении выше заданной более чем на 2 °C, то кондиционер будет работать в режиме охлаждения. При достижении температуры ниже заданной более чем на 2 °C компрессор и вентилятор наружного блока прекращают работу, вентилятор внутреннего блока вращается с низкой скоростью. В режиме «СОН» при работе на охлаждение после первого часа работы заданная температура автоматически повышается на 1 °C, после второго - еще на 1 °C. Далее заданная температура остается без изменения.

Основные функции управления

Для включения/выключения прибора нажмите кнопку .

Примечание:

После выключения прибора жалюзи внутреннего блока закроются автоматически.

- Нажимая кнопку «РЕЖИМ» (MODE), можно выбрать необходимый вам режим работы, либо выбрать предустановленные режимы COOL или HEAT.
- Кнопками «+» и «-» можно установить желаемую температуру. В режиме AUTO температура задается автоматически.
- Нажимая кнопку «СКОРОСТЬ» (SPEED), можно выбрать необходимую вам скорость вращения вентилятора. В режиме TURBO скорость вращения задается автоматически.
- Нажатием кнопки  можно установить желаемое положение жалюзи.

Дополнительные функции управления



- Нажимая кнопку «СОН» (SLEEP), можно включить/отключить ночной режим работы.
- Нажимая кнопку «ТАЙМЕР» (TIME), можно установить или отключить функцию таймера.
- Нажимая кнопку «ДИСПЛЕЙ» (DISPLAY), можно включить или отключить подсветку дисплея на внутреннем блоке.
- Нажимая кнопку «ТУРБО» (TURBO), можно включить/отключить интенсивный режим.

Функция разморозки

Когда температура в атмосфере очень низкая, а влажность очень высокая, радиатор наружного блока может замерзнуть, что может негативно сказаться на эффективности операции обогрева. В этом случае предусмотрена автоматическая разморозка внешнего блока.

- При первом запуске после первого часа работы функция разморозки будет включена автоматически. Операция обогрева будет прервана на 5-15 минут для выполнения операции разморозки.
- Вентиляторы внутреннего и наружного блока будут остановлены.
- В процессе разморозки наружный блок может выпускать некоторое количество пара. Это связано с ускоренным процессом разморозки и не является неисправностью. После завершения процесса разморозки операция обогрева будет возобновлена.

Порядок управления

- После подключения кондиционера к сети электропитания нажмите кнопку  для включения кондиционера.
- Кнопкой «РЕЖИМ» (MODE) выберите режим охлаждения COOL или нагрева HEAT.
- Кнопками «+» и «-» установите значение заданной температуры в диапазоне 16–32 °С.
- В режиме AUTO значение температуры устанавливается автоматически и с пульта не задается.
- Кнопкой «СКОРОСТЬ» (SPEED) установите требуемый режим вращения вентилятора: AUTO; HIGH (высокая скорость); MID (средняя скорость); LOW (низкая скорость).
- Кнопкой  установите нужное положение жалюзи. Для включения функций «СОН» (SLEEP), «ТАЙМЕР» (TIME), «ТУРБО» (TURBO), «ДИСПЛЕЙ» (DISPLAY) нажмите соответствующие кнопки.

Замена батареек в пульте управления

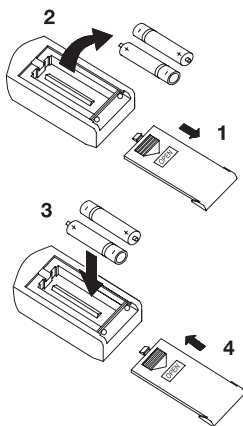

- Сдвинуть крышку с обратной стороны пульта ДУ, нажав на специальный рычаг.
- Вставить две щелочных батарейки типа AAA, убедитесь, что они вставлены в соответствии с указанным направлением.
- Нажмите кнопку включения/выключения прибора.

Примечание:

- Замените батарейки, если ЖК-дисплей пульта ДУ не светится или когда пульт ДУ не может быть использован для изменения настроек кондиционера.

- Используйте новые батарейки типа AAA.
- Если вы не используете пульт ДУ более месяца, извлеките батарейки.

Управление кондиционером без пульта ДУ

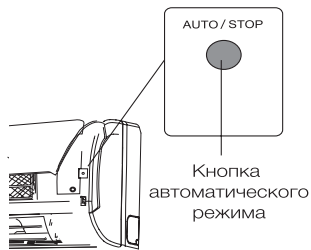

Если вы потеряли пульт ДУ или он неисправен, выполните следующие шаги:

1. Если кондиционер не работает. Если вы хотите запустить кондиционер, нажмите кнопку аварийного включения на внутреннем блоке (перед этим аккуратно приподнимите переднюю панель).
2. Если кондиционер работает. Если вы хотите выключить кондиционер, нажмите кнопку аварийного выключения на внутреннем блоке.

Примечание:

Не держите кнопки нажатыми в течение длительного времени, это может привести к сбою в работе кондиционера.

4. Техническое обслуживание и уход за прибором

Перед обслуживанием прибора отключите его от электросети.

Уход за передней панелью внутреннего блока

Тщательный уход и своевременная чистка прибора продлевают срок его службы и экономят электроэнергию.

Следуйте следующим рекомендациям во время чистки прибора:

- встаньте на устойчивую поверхность, иначе при падении Вы можете повредить прибор или нанести себе травму;
- во избежание травм при снятии передней панели не прикасайтесь к металлическим деталям корпуса;

- при чистке передней панели прибора и пульта дистанционного управления в случае, если не удастся удалить загрязнение сухой салфеткой, воспользуйтесь влажной салфеткой.

Примечание:

- Не промывайте прибор и ПДУ под водой!
- Не используйте для чистки спиртосодержащие жидкости, бензин, масла или полировочные средства.
- Не оказывайте сильного давления на поверхность передней панели, это может привести к ее падению.
- Не используйте для чистки абразивные чистящие средства или металлические мочалки во избежание повреждения поверхности корпуса прибора.
- Температура воды не должна превышать 45 °С. Это может привести к деформации или потере цвета пластика.

Чистка воздушного фильтра

- Поднимите переднюю панель до упора, затем поднимите выступающую часть воздушного фильтра и выньте его.
- Очистите фильтр с помощью пылесоса или промойте водой. Если фильтр сильно загрязнен, промойте его теплой водой с использованием мягкого моющего средства. Тщательно просушите фильтр в затененном месте.
- Установите фильтр на место и закройте переднюю панель.

Техническое обслуживание

В конце сезона

Необходимо провести следующие действия:

- включите на длительное время сплит-систему в режиме «ВЕНТИЛЯЦИЯ»;
- после этого отключите прибор от сети;
- очистите воздушный фильтр;
- протрите внутренний и наружный блоки мягкой сухой салфеткой;
- выньте батареи из ПДУ.

В начале сезона

Необходимо выполнить следующие действия:

- убедитесь, что места забора и выпуска воздуха на внутреннем и наружном блоках не заблокированы;
- убедитесь в отсутствии ржавчины и коррозии на наружном блоке;
- убедитесь, что воздушный фильтр очищен;
- подключите прибор к сети;
- установите батареи в ПДУ.

Возможные неисправности и методы их устранения

| | | |
|----|---|--|
| 1 | Сплит-система не запускается | - вилка вставлена неплотно в розетку электропитания - разряжены батареи в ПДУ - сработала защита - недостаточное напряжение электросети |
| 2 | Воздух не охлаждается или не нагревается | - заблокированы места забора и выпуска воздуха - температура настроена неправильно - загрязнен воздушный фильтр |
| 3 | Сбои в управлении сплит-системой | При больших помехах (слишком большой уровень статического электричества, сбой в сети электропитания) прибор может работать с перебоями. В этом случае отключите систему кондиционирования от сети и снова включите через 2-3 секунды |
| 4 | Не сразу срабатывает | Изменение режима во время работы сработает через 3 минуты |
| 5 | Неприятный запах | Во время работы сплит-система может поглотить неприятный запах (например, мебели, сигарет), который выдувается вместе с воздухом |
| 6 | Шум текущей воды | - вызван циркуляцией хладагента в системе кондиционирования и не является неполадкой - звук размораживания во время обогрева |
| 7 | Звук потрескивания | Звук может быть вызван расширением или сжатием передней панели в результате изменения температуры |
| 8 | Из выпускного отверстия распыляется влага | Влага возникает, если воздух в помещении становится очень холодным из-за выпуска холодного воздуха в режиме охлаждения или осушения |
| 9 | При запуске режима «ОБОГРЕВ» воздух поступает не сразу | Сплит-система не готова подавать достаточно теплого воздуха. Пожалуйста, подождите 2-5 минут |
| 10 | В режиме обогрева подача воздуха прекращается на 5-10 минут | Прибор автоматически размораживается, снаружи появляются испарения. После размораживания система кондиционирования автоматически продолжит работу |
| 11 | ПДУ работает неправильно | - есть препятствия между приемником сигнала и ПДУ - разряжены батареи |

5. Монтаж сплит-системы

- Перед монтажом оборудования рекомендуется детально ознакомиться с данной инструкцией.
 - Работы по монтажу должны производиться только квалифицированным уполномоченным персоналом в соответствии с Правилами устройства электроустановок.
 - Сплит-система должна быть надежно заземлена.
 - Перед включением сплит-системы тщательно проверьте соединение труб и проводов.
- Прибор нельзя устанавливать в прачечной или ванной комнате.
 - Вилка электропитания должна быть доступна после установки прибора.
 - При монтаже сплит-системы могут понадобиться детали, не включенные в комплект поставки. Такие детали приобретаются самостоятельно.
-
- Расположение внутреннего блока
-
- Вдали от источников тепла, легковоспламеняющегося газа и дыма.
 - В хорошо проветриваемом месте.

- На расстоянии не менее 1 м от беспроводного оборудования (например, телевизора, радио и т. д.).
- Внутренний блок необходимо крепить на стене, которая может выдержать вес сплит-системы и не приведет к увеличению шума во время работы прибора.
- Расстояние между внутренним блоком и полом должно быть больше 2 м.
- Проверьте расстояния для установки, как показано на рис. 1.
- Задняя панель внутреннего блока должна быть расположена как можно ближе к стене.

Расположение внешнего блока

- Вдали от источников тепла, легковоспламеняющегося газа и дыма.
- В хорошо проветриваемом месте, защищенном от дождя, снега и прямых лучей.
- Правильно смонтированный блок не мешает окружающим шумом и звуками вытекающей воды из дренажной трубы.
- Чтобы упростить дальнейшее обслуживание наружного блока, его устанавливают в доступном месте.
- Наружный блок монтируют на прочный и надежный фундамент, который не приведет к увеличению шума или вибраций.
- Для достижения высокой эффективности охлаждения убедитесь, что передняя, задняя, левая и правая стороны прибора находятся на открытой площадке.
- Проверьте расстояния для установки, как показано на рис. 1



Рис. 1

Разность высот

Убедитесь, что разность уровней (высоты) внутреннего и наружного блоков составляет не более 5 метров (рис. 2). Если протяженность труб составляет более 4 м, но менее 10 м, необходимо дополнить хладагент в соответствии с таблицей 1.

Таблица 1

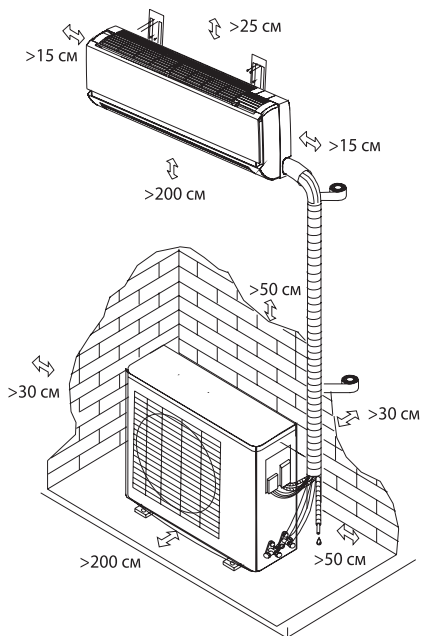
| Мин. длина трубы (м) | Максимально допустимая длина трубы без дополнительной заправки хладагента (м) | Предельно допустимая длина трубы | Предельно допустимая высота между внутр. и внеш. блоками | Количество дополнительного хладагента (г/м) | |
|----------------------|---|---|--|---|-------------|
| | | | | < 12000 БТЕ | > 18000 БТЕ |
| 2 | 5 | модели: 7-12 - 20 м, 18-30 - 25 м | модели: 7-12 - 8 м, 18-30 - 10 м | 20 | 30 |



Рис. 2



Рис. 3

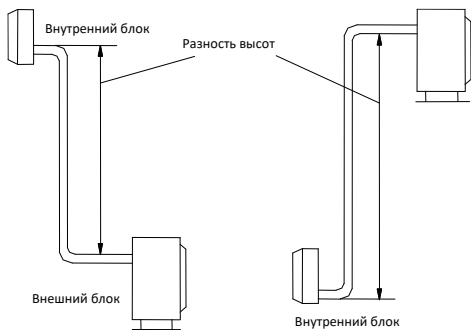

Рис. 4



Рис. 5

Установка монтажной панели

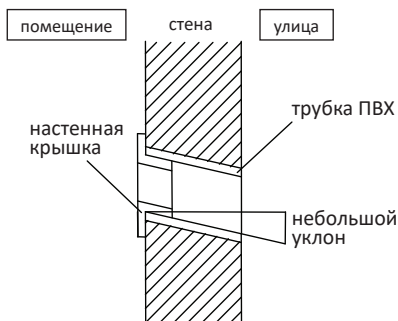
- Расположите металлическую монтажную панель внутреннего блока на стене в соответствии с рис. 3.
- Для надежной фиксации монтажной панели в стене должно быть не менее 5 отверстий для крепления. Убедитесь, что монтажная панель выровнена по горизонтали.
- Просверлите отверстие в стене, как показано на рис. 4. Отверстие диаметром 70 мм должно быть слегка наклонено наружу.
- Отрежьте трубку из ПВХ под небольшим углом длиной немного короче, чем толщина стены, и вставьте ее в отверстие (рис. 4).

Установка внутреннего блока

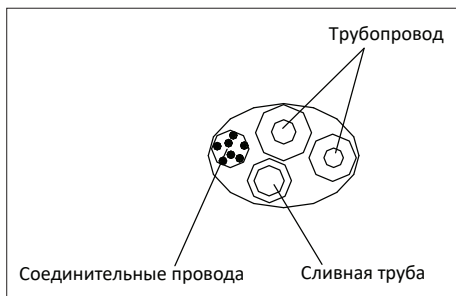
Вывести монтажные трубы из внутреннего блока можно с разных сторон, как показано на рис. 6. Выберите наиболее подходящую Вам сторону.

Подключение труб с правой стороны

- Выньте шланг из нижней части шасси и подключите дренажную трубу. Надежно закрепите соединение шланга.
- Подключите сигнальный провод к внутреннему блоку (не подключайте источник питания).
- Расположите соединительные трубы, кабель, дренажный шланг, как показано на рис. 6, а затем подсоедините дренажный шланг к сливному отверстию. Дренажный шланг расположите под наклоном (вниз). Скрепите соединительные трубы, кабели и дренажный шланг вместе виниловой лентой (рис. 5). Обеспечьте достаточное пространство между дренажной трубой и землей. Не ставьте дренажную трубу в воду или канаву.



Рис. 6



Рис. 7

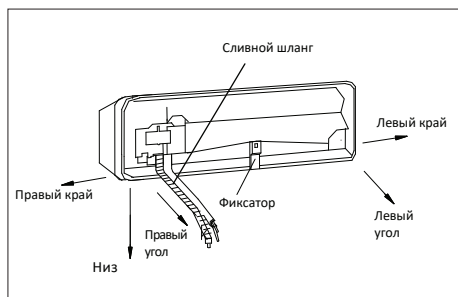

Рис. 8

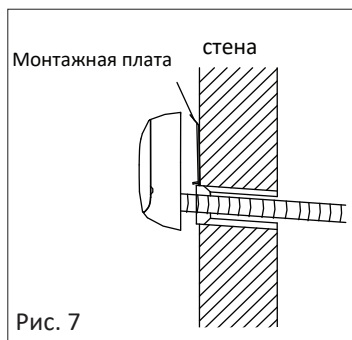

Рис. 9

Подключение труб с левой стороны

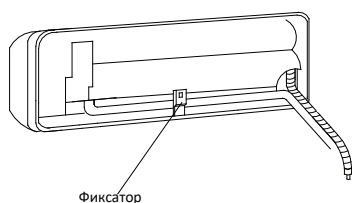
- Переместите выпускную трубку в левую сторону и снимите крышку с правой стороны. Закрепите трубы в пазу внутреннего блока с помощью фиксирующего зажима.
- Следующие этапы монтажа такие же, как в предыдущем пункте.

Примечание:

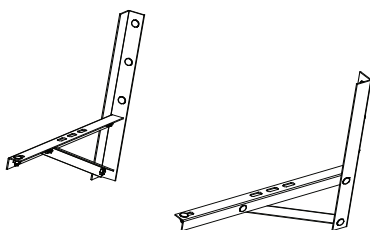
- Повесьте внутренний блок на монтажную пластину и убедитесь, что он расположен по центру пластины.
- Перемещайте внутренний блок в левую и правую стороны монтажной пластины до тех пор, пока крючки плотно не войдут в пазы (до щелчка).

Установка наружного блока

- Если требуются кронштейны для установки наружного блока, приобретите их самостоятельно (рис. 9).
- Соберите монтажную раму и опоры.
- Определите места для монтажа левой и правой опор. Убедитесь, что левая и правая опоры находятся на одном уровне. Просверлите 6 или более отверстий на стене в соответствии с размерами опор сплит-системы.
- Закрепите монтажную раму на стене.
- Закрепите наружный блок с помощью 4 болтов на монтажных кронштейнах. Рекомендованная толщина стали - не менее 2 мм.
- Наружный блок нужно подвешивать с помощью тросов, чтобы предотвратить падение.
- При установке или ремонте инструменты и компоненты должны быть защищены от падения.
- Регулярно проверяйте надежность монтажной рамы.



Рис. 10



Рис. 11

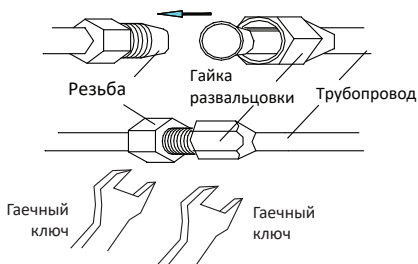

Рис. 12

Соединение труб

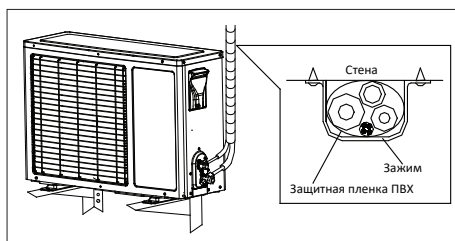
- Снимите крышку клапана наружного блока.
- Выровняйте гайку с центром резьбы и плотно закрутите гайку рукой.
- Плотно закрутите гайку торсионным гаечным ключом до щелчка (рис. 10).
- Для подключения трубки рекомендуется использовать торсионный гаечный ключ. Использование обычного гаечного ключа может привести к повреждению резьбового соединения. Для выбора необходимой силы закручивания используйте данные из таблицы 2.
- Радиус изгиба трубы не должен быть слишком маленьким, иначе труба может сломаться, поэтому обслуживающий персонал должен использовать трубогиб для изгиба трубки.
- Не допускайте попадания воды, пыли или песка в трубу.

Таблица 2

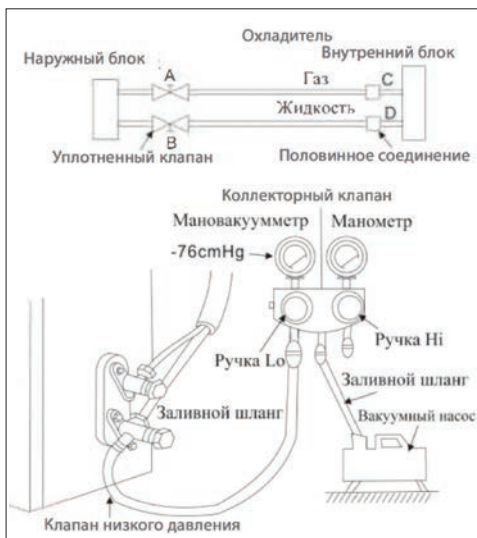
| Размер трубы, (мм) | Крутящий момент, (N. м) |
|--------------------|-------------------------|
| φ 6.35 (1/4") | 15~20 |
| φ 9.52 (3/8") | 31~35 |
| φ 12.7 (1/2") | 45~50 |
| φ 15.88 (5/8") | 60~65 |

Обвязка труб

- Аккуратно обвяжите трубы защитной ПВХ-лентой, стараясь не повредить трубопровод и дренажную трубу.
- Обвязка должна начинаться от нижней части наружного блока к внутреннему блоку.
- Закрепите ПВХ-ленту липкой лентой, для более надежной фиксации.
- Дренажная труба должна быть слегка наклонена вниз, чтобы обеспечить слив воды.

- Если внутренний блок ниже наружного блока, проложите дренажную трубу отдельно, чтобы предотвратить слив воды в дом.
- Закрепите трубы на стене с помощью специальных скоб (рис. 11).
- Закройте внешние отверстия в стене с помощью уплотнительной резинки или шпатлевки.

Вакуумирование

Влажный воздух в системе охлаждения может вызвать неполадки в работе компрессора.

При монтаже влажный воздух из помещения или с улицы заполняет медные трубки. Если его не удалить, он попадет в систему. В результате компрессор будет работать с большей нагрузкой, будет больше греться.

Наличие влаги также негативно сказывается на работоспособности системы. Дело в том, что фреон, которым заправлена сплит-система, содержит некоторое количество масла для смазки элементов изнутри. Это масло гигроскопично, но напитавшись водой, оно менее эффективно смазывает внутренние элементы, а это приводит к их преждевременному износу. Удалить воздух из системы можно при помощи вакуумного насоса.

Также вам понадобятся трубка высокого давления, группа из двух манометров: высокого и низкого давления (рис.12).

Не открывая клапанов на управляющих вентилях, ко входу с золотником подключите шланг от вакуумного насоса, включите оборудование. Оно должно работать 15-30 минут. За это время вытягивается весь воздух, пары, остатки азота.

После отключите насос, закройте вентиль насоса, но не отсоединяйте и оставьте еще на 15-20 минут. Все это время нужно наблюдать за показаниями манометров. Если система герметична, стрелки манометров замрут на месте, изменение давления не произойдет. Если стрелки меняют свое положение, значит, где-то есть утечка и ее необходимо устранить. Найдите ее с помощью мыльной пены и подтяните со-

единение (обычно проблема находится в месте подсоединения медных трубок к выходам блоков).

Если все нормально, не отключая шланг насоса, полностью открутите клапан, который находится внизу. Внутри системы послышатся звуки — фреон заполняет систему. Теперь быстро открутите шланг вакуумного насоса. Из клапана может выйти некоторое количество ледяного фреона (выполняйте это действие в перчатках, чтобы предотвратить обморожение). Затем открутите полностью клапан вверху (где подключена более тонкая трубка). Установка сплит-системы завершена.

Электроподключение

Внутренний блок

- Откройте верхнюю крышку на максимальное положение.
- Снимите крышку электрощитка с прибора. Ослабьте винт на соединительной крышке.
- Демонтируйте нажимную пластину.
- Подсоедините провода питания и сигнальный провод.
- Плотно закройте винт крышки электрощитка и закройте крышку внутреннего блока.

Наружный блок

- Снимите крышку электрощитка.
- Подключите соединительные провода.
- Установите крышку электрощитка в исходное положение.

Примечание:

Убедитесь, что все провода надежно подсоединены, не ослабляются или не разъединяются.

6. Технические характеристики

| МОДЕЛЬ | | 65D07 | 65D09 | 65D12 | 65D18 | 65D24 | |
|--|--------------------|--------|------------------------|------------------------|------------------------|------------------------|--|
| Источник питания | | В/Гц | | | | | рекомендованный диапазон - 220-240 /~50, допустимый - 198-252 /~50 |
| Охлаждение | Производительность | БТЕ | 7000 | 9000 | 12000 | 18000 | 24000 |
| | | Вт | 2160 | 2760 | 3590 | 5300 | 7150 |
| | Ном. мощность | Вт | 638 | 816 | 1050 | 1636 | 2190 |
| | Ном. ток | А | 2.90 | 3.71 | 4.97 | 7.43 | 9.95 |
| | EER | | 3.21 | 3.22 | 3.21 | 3.22 | 3.21 |
| Обогрев | Производительность | БТЕ | 7200 | 9200 | 12200 | 18200 | 24200 |
| | | Вт | 2200 | 2920 | 3770 | 5540 | 7390 |
| | Ном. мощность. | Вт | 584 | 730 | 986 | 1476 | 1900 |
| | Ном. ток | А | 2.65 | 3.37 | 4.48 | 6.71 | 8.90 |
| | COP | | 3.61 | 3.62 | 3.62 | 3.61 | 3.62 |
| Циркуляция воздуха | | (м³/ч) | 480 | 500 | 580 | 950 | 1100 |
| Компрессор | Тип | | Роторный | Роторный | Роторный | Роторный | Роторный |
| | Производитель | | TOSHIBA/GMCC | TOSHIBA/GMCC | TOSHIBA/GMCC | TOSHIBA/GMCC | HITACHI/HIGHLY |
| Хладагент | | | R410A | R410A | R410A | R410A | R410A |
| Заправка хладагента | | г | 550 | 570 | 660 | 1100 | 1200 |
| Жидкостный клапан | | | 1/4 | | | | |
| Газовый клапан | | | 3/8 | | 3/8 | 1/2 | 5/8 |
| Уровень шума (внутр. блок) | | дБ(А) | 24 | 24 | 26 | 27 | 31 |
| Внутренний блок | Габариты (ШxВxГ) | мм | 720x201x270 | 720x201x270 | 790x199x270 | 900x218x291 | 900x218x291 |
| | Упаковка (ШxГxВ) | мм | 800x265x330 | 800x265x330 | 860x265x335 | 970x290x345 | 970x290x345 |
| | Вес нетто | кг | 7 | 7 | 8 | 10,5 | 10,5 |
| | Вес брутто | кг | 8 | 8 | 9,5 | 12,5 | 12,5 |
| Уровень шума (наружный блок) | | дБ(А) | 49 | 49 | 51 | 53 | 54 |
| Наружный блок | Габариты (ШxГxВ) | мм | 635x458x240 | 635x458x240 | 660x530x240 | 780x542x256 | 820x635x310 |
| | Упаковка (ШxГxВ) | мм | 755x515x325 | 755x515x325 | 785x600x340 | 900x600x340 | 972x680x400 |
| | Вес нетто | кг | 21 | 21 | 25 | 33 | 37 |
| | Вес брутто | кг | 23 | 23 | 28 | 35 | 40 |
| Класс электрозащиты (внутр/наруж блок) | | Class | I/I | I/I | I/I | I/I | I/I |
| Рабочая температура | | °C | 16...32 | 16...32 | 16...32 | 16...32 | 16...32 |
| Рабочий диапазон температуры (охл/обогрев) | | °C | +18...+43/ -7...+24 | +18...+43/ -7...+24 | +18...+43/ -7...+24 | +18...+43/ -7...+24 | +18...+43/ -7...+24 |
| Класс энергоэффективности | | | A | A | A | A | A |

| МОДЕЛЬ | 65D07 | 65D09 | 65D12 | 65D18 | 65D24 |
|--------------------------|--------|--------|--------|--------|--------|
| Электрический кабель | | | | | |
| Длина, м | 1,5 | 1,5 | 1,5 | 1,5 | 1,5 |
| Кол-во жил кабеля, шт | 3 | 3 | 3 | 3 | 3 |
| Сечение, мм ² | 1,0 | 1,0 | 1,0 | 1,5 | 1,5 |
| Материал внешней оплетки | резина | резина | резина | резина | резина |
| Межблочный кабель | | | | | |
| Длина, м | 3,5 | 3,5 | 3,5 | 3,5 | 3,5 |
| Кол-во жил кабеля, шт | 4 | 4 | 4 | 4 | 4 |
| Сечение, мм ² | 1,0 | 1,0 | 1,0 | 1,5 | 1,5 |
| Материал внешней оплетки | резина | резина | резина | резина | резина |

7. Защита окружающей среды, утилизация прибора

Защита окружающей среды

Упаковка, сам прибор сделаны из материалов, которые могут быть использованы повторно. По возможности при утилизации выбрасывайте их в контейнер, предназначенный для повторно используемых материалов.

Утилизация прибора

Прибор по окончании срока службы может быть утилизирован отдельно от обычного бытового мусора. Его можно сдать в специальный пункт приема электронных приборов и электроприборов на переработку. Материалы перерабатываются в соответствии с их классификацией. Сдав этот прибор по окончании его срока службы на переработку, Вы внесете большой вклад в защиту окружающей среды. Список пунктов приема электронных приборов и электроприборов на переработку Вы можете получить в муниципальных органах государственной власти.

8. Информация о сертификации, гарантийные обязательства

Товар сертифицирован в соответствии с законом «О защите прав потребителей». Этот прибор соответствует всем официальным национальным стандартам безопасности, применимым к электроприборам в Российской Федерации.

Установленный производителем в порядке п. 2 ст. 5 Федерального закона РФ «О защите прав потребителей» срок службы для данного изделия составляет 10 лет с даты реализации конечному потребителю при условии, что изделие используется в строгом соответствии с настоящей инструкцией по эксплуатации и применимыми техническими стандартами. Дата производства изделия указана в серийном номере (2 и 3 знаки – год, 4 и 5 знаки – месяц производства). Серийный номер находится на корпусе прибора. По окончании срока службы обратитесь в ближайший авторизованный сервисный центр для получения рекомендаций по дальнейшей эксплуатации прибора. Гарантийное и послегарантийное обслуживание осуществляется генеральным сервисным центром ООО «Ларина-Сервис», г. Краснодар. Тел.: +7 (861) 991-05-42. Название организации, принимающей претензии в Казахстане: ТОО «Белая Техника», г. Алматы, ул. Макатаева 33/2, н.п. 50. Тел./факс: +7 (727) 225-41-13. Адрес организации, уполномоченной на принятие претензий от покупателей и производящей ремонт и техническое обслуживание товара, указан на сайте <https://newtek.ru/servis>. Продукция имеет сертификат соответствия: № ЕАЭС RU C-CN.BE02.B.02248/20 от 14.05.2020 г.



9. Информация о производителе, импортере

Импортер: ООО «Ларина-Электро-никс».
Адрес: Россия, 350080, г. Краснодар, ул. Демуса, 14. Тел.: 8 (861) 2-600-900.

Гарантийный талон № _____ кепілдік талоны

**Талон действителен при наличии всех штампов и отметок
Талон барлық мөртаңбалар мен белгілер болғанда ғана жарамды**

Внимание! Пожалуйста, потребуйте от продавца полностью заполнить гарантийный талон и отрывные талоны.

Ескерту! Сатушыдан кепілдік талоны мен үзік талонды толық толтыруын талап ету-інізді өтініміз.

| Заполняется фирмой-продавцом / Сатушы фирма толтырады | |
|---|--|
| Изделие / Бұйым | |
| Модель / Үлгісі | |
| Серийный номер / Сериялық нөмірі | см. шильдик на внутреннем блоке кондиционера / кондиционердің ішкі блогындағы нәлді қараңыз |
| Дата продажи / Сатылған күні | |
| Фирма-продавец / Сатушы фирма | |

| Юридический адрес фирмы-продавца / Сатушы фирманың заңды мекенжайы |
|--|
| |
| |
| |

| ФИО и телефон покупателя / Сатып алушының ТАӘ және телефоны |
|---|
| |
| |

| Подпись продавца / Сатушының қолы |
|-----------------------------------|
| |

| Печать продающей организации / Сатушы ұйымның мөрі |
|--|
| |

newtek

Данные отрывные купоны заполняются представителем фирмы-продавца
Берілген үзік талондарды сатушы фирманың өкілі толтырады

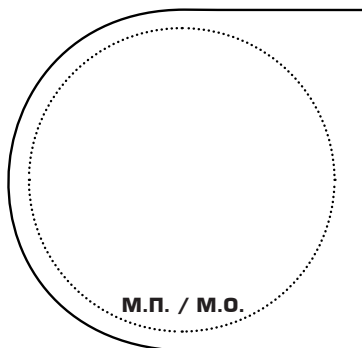

| КУПОН №3 | |
|---|--|
| ИЗДЕЛИЕ / БҰЙЫМ | |
| МОДЕЛЬ / ҮЛГІ | |
| СЕРИЙНЫЙ НОМЕР № / СЕРИЯЛЫҚ НӨМІРІ № | |
| ДАТА ПРОДАЖИ / САТЫЛҒАН КҮНІ | |
| ФИРМА-ПРОДАВЕЦ / САТУШЫ ФИРМА | |

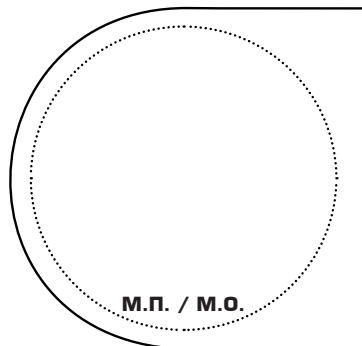

| КУПОН №2 | |
|---|--|
| ИЗДЕЛИЕ / БҰЙЫМ | |
| МОДЕЛЬ / ҮЛГІ | |
| СЕРИЙНЫЙ НОМЕР № / СЕРИЯЛЫҚ НӨМІРІ № | |
| ДАТА ПРОДАЖИ / САТЫЛҒАН КҮНІ | |
| ФИРМА-ПРОДАВЕЦ / САТУШЫ ФИРМА | |

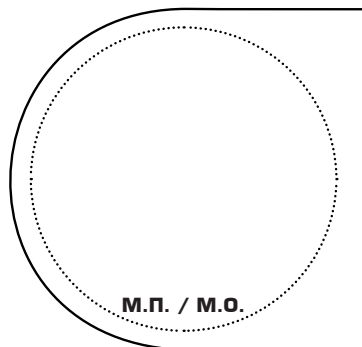

| КУПОН №1 | |
|---|--|
| ИЗДЕЛИЕ / БҰЙЫМ | |
| МОДЕЛЬ / ҮЛГІ | |
| СЕРИЙНЫЙ НОМЕР № / СЕРИЯЛЫҚ НӨМІРІ № | |
| ДАТА ПРОДАЖИ / САТЫЛҒАН КҮНІ | |
| ФИРМА-ПРОДАВЕЦ / САТУШЫ ФИРМА | |

newtek

Данные отрывные купоны заполняются представителем сервисного центра, проводящего ремонт изделия. После проведения ремонта данный гарантийный талон (за исключением заполненного отрывного купона) должен быть возвращен Владельцу.

Берілген үзік талондарды бұйымға жөндеу жүргізетін сервистік орталықтың екілі толтырады. Жөндеу жүргізгеннен кейін, берілген кепілдік талонын Иесіне қайтару керек (толтырылған үзік купонынан басқа)

КУПОН №3

| | |
|---|--|
| МОДЕЛЬ / БҰЙЫМ | |
| СЕРИЙНЫЙ НОМЕР №/ СЕРИЯЛЫҚ НӨМІРІ № | |
| ДАТА ПОСТУПЛЕНИЯ В РЕМОНТ / ЖӨНДЕУГЕ ТҮСКЕН КҮНІ | |
| ДАТА ВЫДАЧИ / БЕРІЛГЕН КҮНІ | |
| ВИД РЕМОНТА / ЖӨНДЕУ ТҮРІ | |

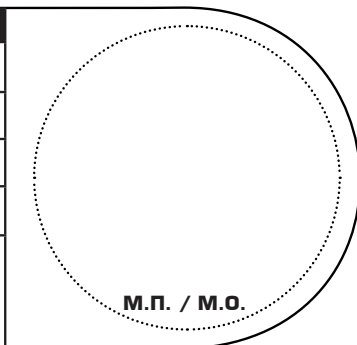

КУПОН №2

| | |
|---|--|
| МОДЕЛЬ / БҰЙЫМ | |
| СЕРИЙНЫЙ НОМЕР №/ СЕРИЯЛЫҚ НӨМІРІ № | |
| ДАТА ПОСТУПЛЕНИЯ В РЕМОНТ / ЖӨНДЕУГЕ ТҮСКЕН КҮНІ | |
| ДАТА ВЫДАЧИ / БЕРІЛГЕН КҮНІ | |
| ВИД РЕМОНТА / ЖӨНДЕУ ТҮРІ | |

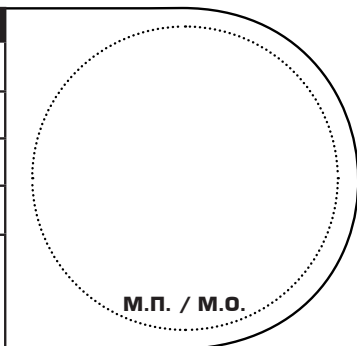

КУПОН №1

| | |
|---|--|
| МОДЕЛЬ / БҰЙЫМ | |
| СЕРИЙНЫЙ НОМЕР №/ СЕРИЯЛЫҚ НӨМІРІ № | |
| ДАТА ПОСТУПЛЕНИЯ В РЕМОНТ / ЖӨНДЕУГЕ ТҮСКЕН КҮНІ | |
| ДАТА ВЫДАЧИ / БЕРІЛГЕН КҮНІ | |
| ВИД РЕМОНТА / ЖӨНДЕУ ТҮРІ | |

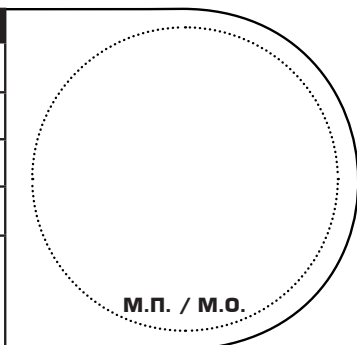

Уважаемый потребитель!

Срок гарантии на все приборы 36 месяцев с даты реализации конечному потребителю. Данным гарантийным талоном производитель подтверждает исправность данного прибора и берет на себя обязательство по бесплатному устранению всех

неисправностей, возникших по вине производителя.

Гарантийный ремонт может быть произведен в ближайшем авторизованном центре. Список указан на сайте www.newtek.ru.

Условия гарантийного обслуживания

1. Гарантия действует при соблюдении следующих условий оформления:

- правильное и четкое заполнение оригинального гарантийного талона изготовителя с указанием наименования модели, ее серийного номера, даты продажи, при наличии печати фирмы-продавца и подписи представителя фирмы-продавца в гарантийном талоне, печатей на каждом отрывном купоне, подписи покупателя.

Производитель оставляет за собой право на отказ в гарантийном обслуживании в случае непредоставления вышеуказанных документов, или если информация в них будет неполной, неразборчивой, противоречивой.

2. Гарантия действует при соблюдении следующих условий эксплуатации:

- использование прибора в строгом соответствии с инструкцией по эксплуатации;
- соблюдение правил и требований безопасности.

3. Гарантия не включает в себя периодическое обслуживание, чистку, установку, настройку прибора на дому у владельца.

4. Случаи, на которые гарантия не распространяется:

- механические повреждения;
- естественный износ прибора;
- несоблюдение условий эксплуатации или ошибочные действия владельца;
- неправильная установка, транспортировка;
- стихийные бедствия (молния, пожар, наводнение и т. п.), а также другие причины, находящиеся вне контроля продавца и изготовителя;
- попадание внутрь прибора посторонних предметов, жидкостей, насекомых;

- ремонт или внесение конструктивных изменений неуполномоченными лицами;

- использование прибора в профессиональных целях (нагрузка превышает уровень бытового применения), подключение прибора к питающим телекоммуникационным и кабельным сетям, не соответствующим Государственным Техническим Стандартам;

- выход из строя перечисленных ниже принадлежностей изделия, если их замена предусмотрена конструкцией и не связана с разборкой изделия:

а) пульты дистанционного управления, аккумуляторные батареи, элементы питания (батарейки), внешние блоки питания и зарядные устройства.

б) расходные материалы и аксессуары (упаковка, чехлы, ремни, сумки, сетки, ножи, колбы, тарелки, подставки, решетки, вертелы, шланги, трубки, щетки, насадки, пылесборники, фильтры, поглотители запаха).

- для приборов, работающих от батареек, - работа с неподходящими или истощенными батарейками;

- для приборов, работающих от аккумуляторов, - любые повреждения, вызванные нарушениями правил зарядки и подзарядки аккумуляторов.

5. Настоящая гарантия предоставляется изготовителем в дополнение к правам потребителя, установленным действующим законодательством, и ни в коей мере не ограничивает их.

6. Производитель не несет ответственности за возможный вред, прямо или косвенно нанесенный продукцией ТМ NEWTEK, людям, домашним животным, имуществу потребителя и/или иных третьих лиц в

случае, если это произошло в результате несоблюдения правил и условий эксплуатации, установки изделия; умышленных и/или неосторожных действий (бездействий) потребителя и/или иных третьих лиц действия обстоятельств непреодолимой силы.

7. При обращении в сервисный центр прием изделия предоставляется только в чистом виде (на приборе не должно быть остатков продуктов питания, пыли и других загрязнений).

Производитель оставляет за собой право изменять дизайн и характеристики прибора без предварительного уведомления.

newtek

АУА
КОНДИЦИОНЕРЛЕУДІҢ
СПЛИТ ЖҮЙЕСІ

ПАЙДАЛАНУШЫ НҰСҚАУЛЫҒЫ

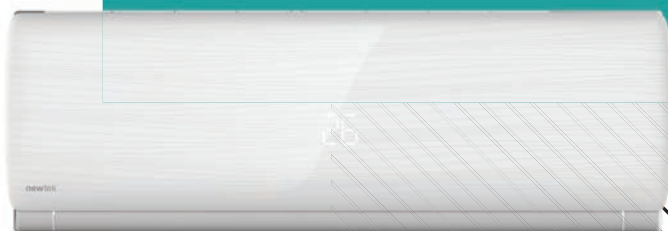

NT-65D07

NT-65D09

NT-65D12

NT-65D18

NT-65D24

| | |
|--|----|
| 1. Қауіпсіздік шаралары..... | 24 |
| 2. Жиынтықтылығы..... | 25 |
| 3. Аспаптың сипаттамасы..... | 25 |
| 4. Техникалық қызмет көрсету және аспапты күту..... | 30 |
| 5. Болуы мүмкін ақаулар және оларды жою әдістері..... | 31 |
| 6. Техникалық сипаттамалары..... | 32 |
| 7. Қоршаған ортаны қорғау, аспапты кәдеге жарату..... | 33 |
| 8. Сертификаттау туралы ақпарат, кепілдік міндеттемелер..... | 33 |
| 9. Өндіруші, импорттаушы туралы ақпарат..... | 33 |
| Ақаулықтар кодтары..... | 36 |

Құрметті сатып алушы! Сізді NEWTEK CM ауа кондиционерлеу жүйесін сатып алуыңызбен құттықтаймыз!!

Пайдаланбас бұрын аспапты дұрыс әрі қауіпсіз пайдалану бойынша маңызды ақпарат беретін осы нұсқаулықты мұқият оқып шығуыңызды өтінеміз. Осы нұсқаулықты сақтап қойыңыз. Аспапты тікелей арналуы бойынша қолданбаса және осы нұсқаулықта көрсетілген ере-

желер мен шарттар сақталмаса, сонымен қатар аспапты біліксіз жөндеу әрекеті жағдайында дайындаушы жауапты болмайды. «Сплит» типті ауа кондиционерлеу жүйесін (бұдан әрі - сплит жүйе) тек білікті мамандар ғана орнатуы керек.

**Өтінеміз, өздігіңізден орнатуға тырыспаңыз.
Біліксіз орнату аспаптың дұрыс жұмыс істеуіне немесе
істеншығуына алып келуі мүмкін.**

1. Қауіпсіздік шаралары

Сіз сатып алған аспап Ресей Федерациясындағы ауа кондиционерлеу жүйелеріне қолданылатын барлық ресми қауіпсіздік стандарттарына сәйкес келеді. Өмір мен денсаулыққа қауіпті жағдайлардың пайда болуын, сонымен қатар аспаптың мерзімінен бұрын істен шығуын болдырмау үшін төменде келтірілген шарттарды қатаң сақтау керек:

- Паспорттық мәліметтерде көрсетілген ақпараттарға сәйкес дұрыс қуат көзін пайдаланыңыз, әйтпесе, аспаптың жұмысында тоқтап қалулар туындап немесе өрт пайда болуы мүмкін.
- Сіздің электр желіңіз міндетті түрде жерге тұйықталған болуы керек.
- Электр қуат беру ашасының ластануына жол бермеңіз. Үнемі ашаны электр желісінің розеткасына нық тығыңыз. Ашаның ластануы немесе нық тығылмауы себебінен жану немесе электр тоғымен зақымдану орын алуы мүмкін.
- Егер Сіз ұзақ уақыт аспапты қолданбасаңыз, қауіпсіздік мақсатында ашаны розеткадан суырыңыз.
- Аспап жұмыс жасап тұрғанда оны автоматты ажыратқышты қолдана отырып сөндіруге тырыспаңыз және ашаны розеткадан суырмаңыз. Ұшқын нәтижесінде өрт болуы мүмкін.
- Электр қорек беру ашасы розеткаға нық тығылуы керек. Әйтпесе, бұл электр тоғымен зақымдануға, қатты қызып кетуге және тіпті жануға алып келуі мүмкін.
- Желі бауысымын шатастырмаңыз, қыспаңыз және тартпаңыз. Ақауы бар желі бауысымы электр тоғымен зақымдануға немесе өртке әкелуі мүмкін;
- Ұзартқыштарды пайдаланбаңыз және аспапты электр қуат көзін тұтынатын басқа құрылғылармен бірге розеткаға қоспаңыз.
- Аспаптың айналып тұрған қалақшасына тиіспеңіз. Оның жарақаттау қауіпі бар, сонымен қатар аспап бөлшектерінің зақымдануына алып келуі мүмкін.
- Аспаптың ішкі блогындағы батырмаларға ылғал қолмен жанаспаңыз.

- Ешқашан аспап жұмыс жасап тұрғанда оның корпусындағы саңылауға таяқ немесе басқа да бөгде заттарды салмаңыз. Бұл жарақаттауы немесе аспаптың істен шығуына алып келуі мүмкін.
- Аспаптың сыртқы немесе ішкі блогына ешқандай зат қоймаңыз (әсіресе, ішінде суы немесе басқа сұйықтық бар ыдыс).
- Аспапты сумен жумаңыз, бұл электрмен зақымдануға алып келуі мүмкін.
- Аспап пен ашық оты бар құралдар (газ плитасы және т.б.) бір уақытта жұмыс жасап тұрса, бөлмені үнемі желдетіңіз. Желдету жеткіліксіз болса, оттегінің тапшылығына алып келуі мүмкін.
- Газ жанарғысы мен плитаға ауа ағынының түсуіне жол бермеңіз.
- Ешқашан балалардың аспаппен жұмыс жасауына жол бермеңіз.

Сақ болыңыз!

- Ақаулар пайда болса, алдымен қашықтан басқару пультінің (ҚБП) көмегімен сөндіріңіз, ал содан кейін оны электр желісінен ажыратыңыз;
- Аспапты тікелей күн сәулесінің астына орнатпаңыз.
- Ауа кіретін немесе шығатын саңылауларды бітемеңіз, ол салқындату немесе жылыту қабілетін төмендетуі және аспаптың істен шығуына алып келуі мүмкін.
- Ұзақ уақыт салқын ауа ағынында тұру Сіздің физикалық күйіңіздің нашарлауына алып келеді де, денсаулығыңызда мәселелер туындайды.
- Аспапты пайдаланған соң бөлмені желдетіңіз.
- Аспап жұмыс жасап тұрған кезде терезелер мен есіктерді жабыңыз, олай болмаса салқындату және желдету қабілеті төмендейді.
- Бұл аспапты ылғалдығы жоғары бөлмелерге, сонымен қатар агрессивті химиялық заттар буы бөлінетін жерлерге орнатуға болмайды!
- Желі бауысымы немесе аспаптың басқа түйіні зақымданған кезде оны тез арада электр желісінен ажыратыңыз да өндірушінің сервистік орталығына барыңыз.

- Аспап құрылысына біліксіз араласқан жағдайда немесе осы нұсқаулықта көретілген аспапты пайдалану ережелерін сақтамаған жағдайда кепілдік жойылады

3. Аспаптың сипаттамасы

Аспап құрылысы

Назар аударыңыз!

Осы ауа кондиционерлеу жүйесі тек тұрмыстық мақсаттарда ғана қолданылады.

Аспап жұмысында төтенше жағдайлар пайда болған жағдайда (ыстың иісі, бөгде шуыл және т.б.) тез арада оны электр желісінен ажыратыңыз.

Электр тоғымен зақымдану қаупі! Ешқашан аспапты өздігіңізден жөндеуге тырыспаңыз, бұл электр тоғымен зақымдануға алып келуі мүмкін.

2. Жиынтықтылығы

Ішкі блоктың толықтығы:

- Ішкі блок - 1 дана
- Пайдаланушы нұсқаулығы - 1 дана
- Пульт ДУ - 1 дана
- "AAA" типті қоректену элементі – 2 дана

Сыртқы блоктың толықтығы:

- Сыртқы блок - 1 дана
- Гофрленген құбыр - 1 дана
- Мыс жаңғақ – 4 дана
- Бұранда - 4 дана
- Дюбель - 4 дана
- Дренаж қосқышы - 1 дана
- Тығыздағыш сақина - 1 дана

сүзгілер:

- Бактерияға қарсы сүзгі күміс ион* - 1 дана
- Биофильтр* - 1 дана
- Компоненттік сүзгі* - 1 дана
- Көмір (карбон) сүзгісі* - 1 дана

* қосымша жеткізіледі

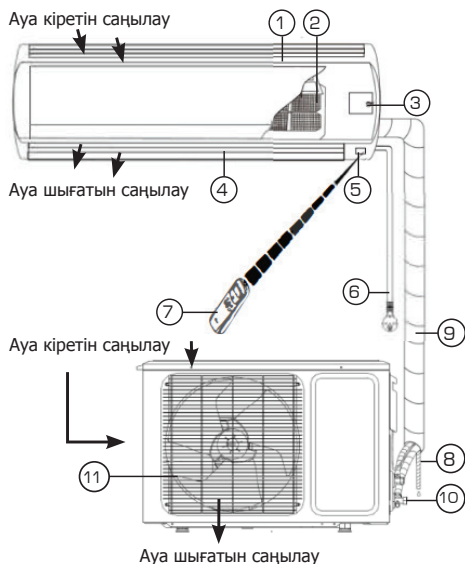

1. Қуат сымы
2. Дисплей
3. Алдыңғы панель
4. Ауа сүзгісі
5. Көлденең жалюзи
6. Тік жалюзи
7. Төтенше іске қосу түймесі**
8. Хладагентке арналған жол*
9. Оқшаулау*
10. Дренаж жолы*
11. Басқару пульті
12. Жалғағыш кабель*

*Кондиционер қондырғыларының сыртқы түрі нұсқаулықтағы сызбалық кескіндерден өзгеше болуы мүмкін

*Бұл позициялар кондиционердің штаттық жинақтамасына жеткізілмейді

**Бұл серияда қолданылмайды

Қашықтан басқару пульті

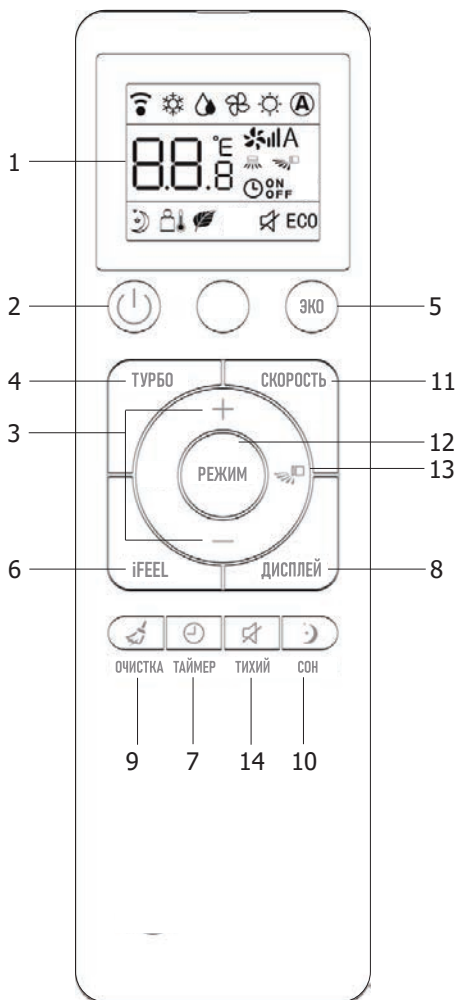

ПДУ түймелерінің мақсаты

1. Қашықтан басқару пультінің дисплейі.
2. Қосу/өшіру түймесі.
3. Температураны жоғарылату және төмендету түймелері.
4. «ТУРБО» батырмасы (TURBO) – қарқын-ды жұмыс режимін іске қосу.

5. «ЭКО» (ECO) батырмасы-энергия үнем-деу режимін іске қосу.
6. iFEEL түймесі-пайдаланушының айнал-дасындағы температураны ұстап тұру режимін іске қосу (қашықтан басқару пультінің жанында).
7. «ТАЙМЕР» (TIME) түймесі-Таймерді қосу және өшіру үшін іске қосу.
8. «ДИСПЛЕЙ» батырмасы (DISPLAY) – ішкі блоктағы дисплейді жарықтандыру.
9. «ОЧИСТКА» батырмасы (CLEAN) – ішкі блоктың өзін-өзі тазарту функциясын іске қосу.
10. «СОН» батырмасы (SLEEP) – түнгі жұмыс режимін орнату.
11. «СКОРОСТЬ» батырмасы (SPEED) – желдеткіштің жылдамдығын таңдау:
 AUTO (автоматически) A
 Medium (средняя) ■■■
 High (высокая) ■■■■
 Low (низкая) ■■
12. «РЕЖИМ» батырмасы (MODE) - жұмыс режимін таңдау:
 AUTO HEAT
 COOL DRY
 SWEEP
13. батырмасы - жалюзи жағдайын өзгерту арқылы ауа ағынының бағытын басқару.
14. «ТИХИЙ» батырмасы (QUITE) – төмен шу режимін іске қосу.

Ескертпе:

- Температураны 16-32 °C аралығында орнатуға болады. Жылыту функциясы мен дисплейі кондиционерлерге жылы-тусыз берілмейді.
- Егер сіз бөлмедегі ауаның тез салқындауын немесе жылынуын қаласаңыз, салқындату немесе жы-лыту режиміндегі «ТУРБО» (TURBO) түймесін басып, кондиционер жоғары қуат режимінде жұмыс істей алады. Егер сіз «ТУРБО» (TURBO) түймесін қайтадан бассаңыз, кондиционер жоғары қуат режимінен шығады.
- Қашықтан басқару пультінің жоғарыдағы суреті тек анықтама үшін берілген, ол сіз

таңдаған нақты өнімнен сәл өзгеше болуы мүмкін.

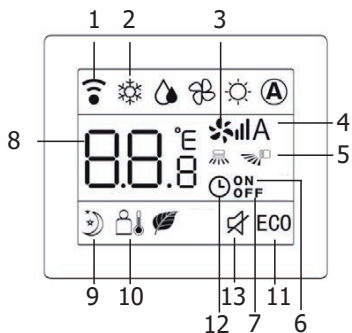

Қашықтан басқару пультінің дисплейі

1. Сигнал беру белгісі. Басқару сигналы берілген кезде пайда болады.
2. Жұмыс режимін таңдау белгісі:

AUTO (А) HEAT (☀)
 COOL (❄) DRY (💧)
 SWEEP (🌀)

3. Турбо режимінің символы. «ТУРБО» (TURBO) түймесін салқындату немесе жылыту режимінде басқан кезде пайда болады, ауа жылдамдығының белгісі жыпылықтайды.
4. Ауа жылдамдығы:

AUTO (автоматически) (A)
 Medium (средняя) (🌀) ■ ■ ■ ■
 High (высокая) (🌀) ■ ■ ■ ■ ■ ■
 Low (низкая) (🌀) ■ ■ ■ ■

5. Көлденең тербеліс. Түймені басқанда көрсетіледі (🌀) □.
6. Таймер қосулы. Таймер қосылған кезде timer on-off режимінде көрсетіледі (бұл таңба таймер қосылған кезде жыпылықтайды) немесе timer ор режимінде.
7. Таймер өшірулі. Таймер өшірілген кезде timer on-off режимінде (Бұл таңба таймер қосылған кезде жыпылықтайды) немесе timer on режимінде көрсетіледі.
8. Орнату температурасы. Берілген температура көрсетіледі.
9. Түнгі режим. «СОН» (SLEEP) түймесін басқан кезде көрсетіледі, құрылғы түнгі режимде жұмыс істейді.

10. iFEEL функциясы. Функция іске қосылған кезде көрсетіледі.
11. «ЭКО» функциясының символы. «ЭКО» (ECO) түймесін басқан кезде көрсетіледі.
12. Сағаттар. Уақытты көрсету.
13. Төмен шу жұмысының символы. «ТИХИЙ» (QUIET) түймесін басқан кезде көрсетіледі.

Қашықтан басқару құралын пайдалану жөніндегі нұсқаулық

- Қашықтан басқару құралында AAA типті екі сілтілі батарея қолданылады. Қалыпты жағдайда батареяның қызмет ету мерзімі шамамен 6 айды құрайды. Ұқсас типтегі екі жаңа батареяны қолданыңыз (орнатқан кезде полюстерге назар аударыңыз). Батареяларды ауыстырғаннан кейін, қалпына келтіру түймесін басу үшін ұшты нысанды қолданыңыз (мысалы, қауырсын қаламының ұшы).
- Қашықтан басқару пультінің тиімді диапазоны шамамен 8 метрді құрайды.
- Қашықтан басқару құралын пайдалану кезінде сигнал эмитентін ішкі блок қабылдағышына бағыттаңыз.
- Қашықтан басқару пульті мен ішкі блок арасында ешқандай кедергі болмауы керек. Бір уақытта екі түймені басу дұрыс жұмыс істемеуге әкеледі.
- Ішкі блоктың жанында сымсыз жабдықты (мысалы, ұялы телефон) пайдаланбаңыз. Егер осыған байланысты кедергілер туындаса, құрылғыны өшіріп, штепсельді розеткадан шығарыңыз, содан кейін оны қосып, біраз уақыттан кейін қосыңыз.
- Қашықтан басқару құралын тастамаңыз. Қашықтан басқару құралын күн сәулесі түсетін жерге немесе пештің жанына қоймаңыз.
- Қашықтан басқару пультіне су немесе шырын шашпаңыз, тазалау үшін жұмсақ шүберекті пайдаланыңыз. Қауіпсіздік мақсатында аспапты кәдеге жарату алдында одан батареяларды алып тастау және оларды кәдеге жарату қажет.

Ескертпе:

- AUTO режимінде кондиционер бөлме температурасы мен берілген темпера-

тура арасындағы d - айырмашылыққа сәйкес жылыту немесе салқындату режиміне бейімделеді.

- AUTO режимінде түнгі режим функциясы қол жетімді емес.
- Құрғақ режим ішкі температура мен белгіленген температура арасындағы O - айырмашылыққа сәйкес орнатылған кезде, кондиционер бөлмедегі ылғалдылықты азайту үшін салқындату жұмысы мен желдеткішті автоматты түрде іске қосады немесе тоқтатады. Желдеткіштің жылдамдығы әрдайым бақыланбайды.
-  режимі орнатылған кезде температураны реттеу функциясы қол жетімді емес. Температураны реттеу мен көлденең тербелісті бір уақытта қосу тиімді болмайды. Желдеткіштің жоғары, орташа немесе төмен жылдамдығын ғана орнатуға болады. Желдеткіш жылдамдығы үшін AUTO режимі қол жетімді болмайды.

Кондиционердің әртүрлі режимдердегі жұмыс тәртібі

- Салқындату немесе жылыту режимінде кондиционер белгіленген температураны ± 1 °C дәлдікпен ұстайды, егер салқындату режиміндегі температура қоршаған ауа температурасынан 1 °C - тан жоғары болса, кондиционер желдету режимінде жұмыс істейді.
- Егер қыздыру режиміндегі берілген температура қоршаған ауаның температурасынан 1 °C - тан төмен болса, кондиционер желдету режимінде жұмыс істейді. AUTO режимінде температура қолмен реттелмейді, кондиционер автоматты түрде ыңғайлы температураны 25 ± 2 °C. егер температура плюс 20 °C болса, кондиционер автоматты түрде қыздыру режимінде жұмыс істей бастайды. Плюс 26 °C температурада кондиционер салқындату режимінде қосылады.
- Егер кондиционер қосылған кезде бөлме температурасы белгіленген температурадан 2 °C-тан жоғары болса, онда кондиционер салқындату режимінде жұмыс істейді. Белгіленген температурадан 2 °C-тан жоғары температураға жеткенде, компрессор мен сыртқы блок

желдеткіші жұмысын тоқтатады, ішкі блок желдеткіші төмен жылдамдықпен айналады. «СОН» режимінде жұмыстың бірінші сағатынан кейін салқындату кезінде берілген температура автоматты түрде 1 °C - қа, екіншіден кейін тағы 1 °C-қа көтеріледі, содан кейін берілген температура өзгеріссіз қалады.

Басқарудың негізгі функциялары

Құрылғыны қосу/өшіру үшін  түймесін басыңыз.

Ескертпе:

Құрылғыны өшіргеннен кейін ішкі блоктың жалюзи автоматты түрде жабылады.

- «РЕЖИМ» (MODE) түймесін басу арқылы сіз қажетті жұмыс режимін таңдай аласыз немесе алдын ала орнатылған COOL немесе HEAT режимдерін таңдай аласыз.
- «+» және «-» түймелері қалаған температураны орната алады. AUTO режимінде температура автоматты түрде орнатылады.
- «СКОРОСТЬ» (SPEED) түймесін басу арқылы сіз желдеткіштің жылдамдығын таңдай аласыз. TURBO режимінде айналу жылдамдығы автоматты түрде орнатылады.
-  түймесін басу арқылы сіз перделердің қалаған орнын орната аласыз.

Басқарманың қосымша функциялары

- «СОН» (SLEEP) түймесін басу арқылы түнгі режимді қосуға/өшіруге болады.
- «ТАЙМЕР» (TIME) түймесін басу арқылы таймер функциясын орнатуға немесе өшіруге болады.
- «ДИСПЛЕЙ» (DISPLAY) батырмасын басу арқылы ішкі блоктағы дисплей жарығын қосуға немесе өшіруге болады.
- «ТУРБО» (TURBO) түймесін басу арқылы интенсивті режимді қосуға/өшіруге болады.

Жібіту функциясы

Атмосферадағы температура өте төмен және ылғалдылық өте жоғары болған

кезде, сыртқы қондырғының радиаторы қатып қалуы мүмкін, бұл жылу жұмысының тиімділігіне теріс әсер етуі мүмкін. Бұл жағдайда сыртқы блокты автоматты түрде жібіту қарастырылған.

- Алғашқы іске қосу кезінде, жұмыстың бірінші сағатынан кейін жібіту функциясы автоматты түрде қосылады. Жібіту операциясын орындау үшін жылыту операциясы 5-15 минутқа тоқтатылады.

- Ішкі және сыртқы желдеткіштер тоқтатылады.

- Еріту процесінде сыртқы блок белгілі бір мөлшерде бу шығаруы мүмкін. Бұл тез еріту процесіне байланысты және ақаулық емес. Еріту процесі аяқталғаннан кейін жылыту жұмысы қалпына келтіріледі.

Басқару тәртібі

- Кондиционерді қуат көзіне қосқаннан кейін кондиционерді қосу үшін  түймесін басыңыз.

- «РЕЖИМ» (MODE) батырмасы салқындату немесе жылыту режимін таңдаңыз.

- «+» и «-» батырмаларымен берілген температураның мәнін диапазонға орнатыңыз 16-32 °С.

- AUTO режимінде температура мәні автоматты түрде орнатылады және қашықтан басқару құралынан орнатылмайды.

- «СКОРОСТЬ» (SPEED) батырмасы арқылы желдеткіштің қажетті режимін орнатыңыз: AUTO; HIGH (жоғары жылдамдық); MID (орташа жылдамдық); LOW (төмен жылдамдық).

-  батырмасымен перделердің дұрыс орнын орнатыңыз. «СОН» (SLEEP), «ТАЙМЕР» (TIME), «ТУРБО» (TURBO), «ДИСПЛЕЙ» (DISPLAY) функцияларын қосу үшін тиісті түймелерді басыңыз.

Басқару пультіндегі батареяларды ауыстыру

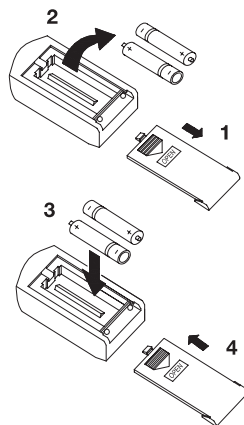

- Қақпақты қашықтан басқару құралының артқы жағына арнайы тұтқаны басу арқылы сырғытыңыз.

- AAA типті екі сілтілі батареяларды салыңыз, олардың көрсетілген бағытқа сәйкес салынғанына көз жеткізіңіз.

- Құрылғыны қосу/өшіру түймесін басыңыз.

Ескертпе:

- Егер қашықтан басқару пультінің СК-дисплейі жанбаса немесе қашықтан басқару құралын кондиционердің параметрлерін өзгерту үшін пайдалану мүмкін болмаса, батареяларды ауыстырыңыз.

- Жаңа AAA батареяларын қолданыңыз.

- Егер сіз қашықтан басқару құралын бір айдан артық пайдаланбасаңыз, батареяларды алыңыз.

Қашықтан басқару құралынсыз кондиционерді басқару

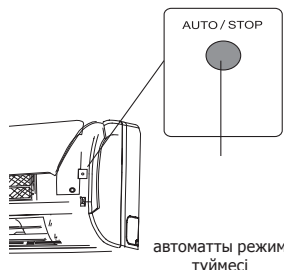

Қашықтан басқару құралын жоғалтсаңыз немесе ол ақаулы болса, келесі қадамдарды орындаңыз:

1. Егер кондиционер жұмыс істемесе. Егер сіз кондиционерді іске қосқыңыз келсе, ішкі блоктағы апаттық қуат түймесін басыңыз (бұған дейін алдыңғы панельді ақырын көтеріңіз).
2. Егер кондиционер жұмыс істесе. Егер сіз кондиционерді өшіргіңіз келсе, ішкі блоктағы апаттық өшіру түймесін басыңыз.

Ескертпе:

Түймелерді ұзақ уақыт баспаңыз, бұл кондиционердің істен шығуына әкелуі мүмкін.

4. Техникалық қызмет көрсету және аспапты күту

Аспапқа қызмет көрсету алдында оны электр желісінен ажыратыңыз.

Ішкі блоктың алдыңғы панелін күту

Аспапты мұқият күту және уақтылы тазалау оның қызмет көрсету мерзімін ұзартады және электр энергиясын үнемдейді.

Аспапты тазалау кезінде келесі кеңестерге сүйеніңіз:

- Орнықты жерге тұрыңыз, әйтпесе, құлаған кезде аспапты зақымдап немесе өзіңізге жарақат алуыңыз мүмкін.
- Алдыңғы панельді шешкен кезде жарақат алмау үшін корпустың металл бөлшектеріне тиіменіз.
- Аспаптың алдыңғы панелін және қашықтан басқару пультін тазартқан кезде ластануды құрғақ сулықпен кетіру мүмкін болмаған жағдайда, ылғал сулықты пайдаланыңыз.

Ескерту:

- Аспап пен ҚБП су астына қойып жумаңыз!
- Тазалау үшін құрамында спирті бар сұйықтықтарды, бензин, май немесе өңдеу құралдарын қолданбаңыз.
- Алдыңғы панельдің бетіне қатты күш түсірмеңіз, бұл оның құлауына алып келуі мүмкін.

- Аспап корпусы бетінің зақымдануының алдын алу мақсатында тазалау үшін қажайтын тазартқыш құралдарды немесе металл ысқыштарды пайдаланбаңыз.
- Судың температура 45 °C аспауы керек. Бұл пластиктің өзгеруіне немесе түсінің өзгеруіне алып келуі мүмкін.

Ауа сүзгісін тазалау

- Алдыңғы панельді тірелгенше көтеріңіз де ауа сүзгісінің шығып тұрған бөлігін көтеріп, оны суырып алыңыз.
- Сүзгіні шаңсорғыш көмегімен тазалаңыз немесе сумен шайыңыз. Егер сүзгі қатты ластанған болса, оны жұмсақ жуғыш құралды қолдана отырып, жылы сумен жуыңыз. Сүзгіні қараңғы жерде мұқият кептіріңіз.
- Сүзгіні орнына қойып, алдыңғы панельді жабыңыз.

Техникалық қызмет көрсету

Маусым соңында

Келесі әрекеттерді орындау керек:

- сплит жүйені «ЖЕЛДЕТУ» режимінде ұзақ уақытқа қосыңыз;
- осыдан кейін аспапты желіден ажыратыңыз;
- ауа сүзгісін тазартыңыз;
- ішкі және сыртқы блоктарды жұмсақ құрғақ сулықпен сүртіңіз;
- ПДУ батареяларды алыңыз.

Маусым басында

Келесі әрекеттерді орындау керек:

- ішкі және сыртқы блоктардағы ауаны жинау және шығару орындарының бітелмегеніне көз жеткізіңіз;
- сыртқы блокта тот пен коррозияның жоқтығына көз жеткізіңіз;
- ауа сүзгісінің тазаланғанына көз жеткізіңіз;
- құрылғыны желіге қосыңыз;
- орнату батареяны ПДУ.

5. Болуы мүмкін ақаулар және оларды жою әдістері

| | | |
|----|--|--|
| 1 | Сплит-жүйе іске қосылмай тұр | <ul style="list-style-type: none"> - аша электрлік қуаттандыру розеткасына тығыз киілмеген - ҚБП-дегі батареялар қуаты түгесілген - қорғағыш іске қосылды - электр желісінің кернеуі жеткіліксіз |
| 2 | Ауа салқындамайды немесе жылымайды | <ul style="list-style-type: none"> - ауаны кіргізу және шығару орындары бұғатталған - температура дұрыс реттелмеген - ауа сүзгісі ластанған |
| 3 | Сплит-жүйені басқарудағы тоқтап қалулар | Үлкен кедергілер кезінде (статикалық электрліктің деңгейі өте жоғары, электрлік қуаттандыруда жаңсақтықтар кездесті) құрал іркіліп жұмыс істеуі мүмкін. Бұл жағдайда ауаны кондиционерлеу жүйесін желіден айырып, 2-3 секундтан соң қайта қосыңыз. |
| 4 | Бірден іске қосылмайды | Жұмыс кезінде режимнің өзгеруі 3 минуттан соң ғана іске қосылады |
| 5 | Жағымсыз иіс | Жұмыс кезінде сплит-жүйе жағымсыз иістерді жоя алады (мысалы, жиһаздың иісі, темекінің иісі), оны ауамен бірге үрлеп шығаруы мүмкін |
| 6 | Ағып жатырған судың шуылы | <ul style="list-style-type: none"> - кондиционерлеу жүйесіндегі салқындатқыш агенттің циркуляциясына байланысты және ақауы болып саналмайды - жылыту кезінде еріген дыбыстардың шығуы |
| 7 | Сыртылдаған дыбыстар | Бұл дыбыс температураның өзгеруі нәтижесінде алдыңғы панельдің кеңейіп немесе сығылуынан туындайды |
| 8 | Шығару саңылауынан ылғал бүркіледі | Ылғал бөлмежайдағы ауа салқындату режимінде немесе құрғату салқын ауаның шығарылуына байланысты салқындап кеткен кезде пайда болады |
| 9 | «ЖЫЛЫТУ» режимін іске қосу кезінде ауа бірден келіп түспейді | Сплит-жүйе жеткілікті мөлшерде жылу беруге дайын емес. 2-5 минуттай күте тұрыңыз |
| 10 | Жылыту режимі кезінде ауа жіберу 5-10 минутқа тоқтатылады | Құрал автоматты түрде еріп, сыртында булар пайда болады. Ерігеннен кейін кондиционерлеу жүйесі жұмысын автоматты түрде тоқтатады |
| 11 | ҚБП дұрыс істемей тұр | <ul style="list-style-type: none"> - сигнал қабылдағыш пен ҚБП арасында кедергі бар - батареялар қуатынан айрылған |

6. Техникалық сипаттамалары

| МОДЕЛІ | | 65D07 | 65D09 | 65D12 | 65D18 | 65D24 | | |
|---|---------------------|--------|------------------------|------------------------|------------------------|------------------------|--|------|
| Қуат беру көзі | | В/Гц | | | | | ұсынылған диапазон - 220-240 /~50, рұқсат етілген - 198-252 /~50 | |
| Салқындату | Өнімділігі | БТЕ | 7000 | 9000 | 12000 | 18000 | 24000 | |
| | | Вт | 2160 | 2760 | 3590 | 5300 | 7150 | |
| | Ном. қуаттылығы | Вт | 638 | 816 | 1050 | 1636 | 2190 | |
| | Ном. ток | А | 2.90 | 3.71 | 4.97 | 7.43 | 9.95 | |
| | EER | | 3.21 | 3.22 | 3.21 | 3.22 | 3.21 | |
| Жылыту | Өнімділігі | БТЕ | 7200 | 9200 | 12200 | 18200 | 24200 | |
| | | Вт | 2200 | 2920 | 3770 | 5540 | 7390 | |
| | Ном. қуаттылығы | Вт | 584 | 730 | 986 | 1476 | 1900 | |
| | Ном. ток | А | 2.65 | 3.37 | 4.48 | 6.71 | 8.90 | |
| | COP | | 3.61 | 3.62 | 3.62 | 3.61 | 3.62 | |
| Ауа циркуляциясы | | (м³/ч) | 480 | 500 | 580 | 950 | 1100 | |
| Компрессор | Типі | | роторлық | роторлық | роторлық | роторлық | роторлық | |
| | Өндіруші | | TOSHIBA/GMCC | TOSHIBA/GMCC | TOSHIBA/GMCC | TOSHIBA/GMCC | HITACHI/HIGHLY | |
| Салқындатқыш агент | | | R410A | R410A | R410A | R410A | R410A | |
| Салқындатқыш агент құю | | г | 550 | 570 | 660 | 1100 | 1200 | |
| Сұйықтық клапаны | | | 1/4 | | | | | |
| Газ клапаны | | | 3/8 | | 3/8 | 1/2 | 5/8 | |
| Шу деңгейі (ішкі блок) 1/2/3/4/5 желдеткіш жылдамдығы | | дБ(А) | 24 | 24 | 26 | 27 | 31 | |
| Ішкі блок | Габариттері (ЕхБхС) | мм | 720x201x270 | 720x201x270 | 790x199x270 | 900x218x291 | 900x218x291 | |
| | Қаптау (ЕхБхС) | мм | 800x265x330 | 800x265x330 | 860x265x335 | 970x290x345 | 970x290x345 | |
| | Нетто салмағы (кг) | | | 7 | 7 | 8 | 10,5 | 10,5 |
| | Брутто салмағы (кг) | | | 8 | 8 | 9,5 | 12,5 | 12,5 |
| Шу деңгейі (сыртқы блок) | | дБ(А) | 49 | 49 | 51 | 53 | 54 | |
| Сыртқы блок | Габариттері (ЕхБхС) | мм | 635x458x240 | 635x458x240 | 660x530x240 | 780x542x256 | 820x635x310 | |
| | Қаптау (ЕхБхС) | мм | 755x515x325 | 755x515x325 | 785x600x340 | 900x600x340 | 972x680x400 | |
| | Нетто салмағы (кг) | | | 21 | 21 | 25 | 33 | 37 |
| | Брутто салмағы (кг) | | | 23 | 23 | 28 | 35 | 40 |
| Электрлік қорғаныс класы (ішкі/сыртқы блок) | | Class | I/I | I/I | I/I | I/I | I/I | |
| Жұмыс температурасы | | °C | 16...32 | 16...32 | 16...32 | 16...32 | 16...32 | |
| Жұмыс температурасының диапазоны (салқындату/жылыту) | | °C | +18...+43/ -7...+24 | +18...+43/ -7...+24 | +18...+43/ -7...+24 | +18...+43/ -7...+24 | +18...+43/ -7...+24 | |
| Энергия тиімділігі класы | | | A | A | A | A | A | |

| МОДЕЛІ | 65D07 | 65D09 | 65D12 | 65D18 | 65D24 |
|--------------------------------|---------|---------|---------|---------|---------|
| Электр кабелі | | | | | |
| Ұзындығы, м | 1,5 | 1,5 | 1,5 | 1,5 | 1,5 |
| Кабель тарамдарының саны, дана | 3 | 3 | 3 | 3 | 3 |
| Қима, мм ² | 1,0 | 1,0 | 1,0 | 1,5 | 1,5 |
| Сыртқы өру материалы | резеңке | резеңке | резеңке | резеңке | резеңке |
| Блокаралық кабель | | | | | |
| Ұзындығы, м | 3,5 | 3,5 | 3,5 | 3,5 | 3,5 |
| Кабель тарамдарының саны, дана | 4 | 4 | 4 | 4 | 4 |
| Қима, мм ² | 1,0 | 1,0 | 1,0 | 1,5 | 1,5 |
| Сыртқы өру материалы | резеңке | резеңке | резеңке | резеңке | резеңке |

7. Қоршаған ортаны қорғау, құралды кәдеге жарату

Қоршаған ортаны қорғау

Құралдың өзі, қаптамасы қайта пайдалануға болатын материалдардан жасалған. Мүмкіндігінше, кәдеге жарату кезінде оларды қайта пайдаланылатын материалдарға арналған контейнерге салыңыз.

Құралды кәдеге жарату

Қызмет ету мерзімі аяқталғаннан кейін құрал кәдімгі тұрмыстық қоқыстардан бөлек кәдеге жаратылуы тиіс. Оны қайта өңдеу үшін электронды құралдар мен электр құралдарын қабылдайтын арнайы орындарға тапсыруға болады. Материалдар жіктемесіне сәйкес қайта өңделеді. Бұл құралды қызмет ету мерзімі аяқталғаннан кейін қайта өңдеуге тапсырсаңыз, қоршаған ортаны қорғау ісіне үлкен үлес қосасыз. Электронды құралдар мен электр құралдарын қайта өңдеуге қабылдау орындарының тізімін мемлекеттік биліктің муниципалдық органдарынан алуыңызға болады.

8. Сертификаттау туралы ақпарат, кепілдік міндеттемелер

Осы бұйым үшін қызмет ету мерзімі бұйым осы пайдалану жөніндегі нұсқаулыққа және қолданылатын техникалық стандарттарға

қатаң сәйкестікте пайдаланылған жағдайда, соңғы тұтынушыға сату күнінен бастап 10 жылдық мерзімді қамтамасыз етеді. Қызмет мерзімі аяқталғаннан кейін аспапты одан әрі пайдалану бойынша ұсыныстар алу үшін жақын маңдағы авторландырылған сервис орталығына хабарласыңыз. Бұйымның шығарылған күні сериялық нөмірде көрсетілген (2 және 3 белгілер – жылы, 4 және 5 белгілер – Өндіріс айы). Қазақстандағы талаптар қабылдау ұйымының аталымы: «Белая техника» ЖШС («Ақ Техника» ЖШС), Алматы қ., Мақатаев к-сі 33/2, н.п. 50. Тел./факс: 8 (727) 225-41-13. Сатып алушылардан шағымдарды қабылдауға уәкілетті және Қазақстан Республикасында тауарға жөндеу мен техникалық қызмет көрсетуді жүргізетін ұйымның мекенжайы мен басқа да деректемелері сайтта көрсетілген <https://newtek.ru/servis>. Өнімнің келесідей сәйкестік сертификаты бар: № ЕАЭС RU С-CN.ВЕ02.В.02248/20, 14.05.2020 ж.



9. Өндіруші, импорттаушы туралы ақпарат

Импорттаушы: ООО «Ларина-Электроникс». **Мекенжайы:** Ресей, 350080, г. Краснодар, ул. Демуса, 14. Тел.: 8 (861) 2-600-900.

Құрметті тұтынушы!

Барлық құралдарға кепілдік мерзімі соңғы тұтынушыға сатылған күннен бастап 36 айды құрайды. Осы кепілдік талоны арқылы өндіруші осы құралдың жарамдылығын растайды және өндірушінің кінәсінен туындайтын барлық ақауларды

тегін жөндеп беру міндеттемесін өз мойнына алады.

Кепілді жөндеу ең жақын орналасқан авторландырылған орталықта жүргізілуі мүмкін. Тізімі www.newtek.ru сайтында көрсетіледі.

Кепілді қызмет көрсету шарттары

1. Кепілдік келесі рәсімдеу шарттарын ұстанғанда әрекет етеді:

- өндірушінің бірегей кепілді талонында өндіруші модель атауын, оның сериялық нөмірін, сатылған күнін көрсете отырып, сатушы фирма өкілінің қолы қойылып, әр жыртылмалы талонда мөрлер қойылып, өндірушінің түпнұсқа кепілдік талоны дұрыс және анық толтырылған болса.

Өндіруші жоғарыда көрсетілген құжаттар ұсынылмаған жағдайда немесе олардағы ақпарат толық емес, анық емес, қарама-қайшы болатын болса, кепілді қызмет көрсетуден бас тарту құқығын өзіне қалдырады.

2. Кепілдік келесі пайдалану шарттарын ұстанғанда әрекет етеді:

- құралды пайдалану жөніндегі нұсқаулыққа қатаң сәйкестікте пайдаланған жағдайда;
- қауіпсіздік ережелері мен талаптары сақталғанда.

3. Кепілдікке құралға мерзімдік қызмет көрсету, оны тазалау, сатып алушының үйінде орнату, реттемелеу енгізілмейді.

4. Кепілдік берілмейтін жағдайлар:

- механикалық зақымдалулар;
- құралдың табиғи тозуы;
- пайдалану шарттарының сақталмауы немесе иесінің қате әрекеттері;
- дұрыс орнатылмауы, дұрыс тасымалданбауы;
- табиғи апаттар (найзағай, өрт, су тасқыны, т.б.), сондай-ақ сатушы мен дайындаушының бақылауынан тыс өзге де себептер;
- құралдың ішіне бөгде нәрселердің, сұйықтықтардың, жәндіктердің түсуі;

- уәкілетті емес тұлғалардың конструкциялық өзгерістер енгізуі немесе жөндеуі;

- құралдың кәсіби мақсаттарда пайдаланылуы (жүктеме тұрмыстық қолдану деңгейінен

асып кеткенде), құралдың Мемлекеттік Техникалық Стандарттарға сәйкес келмейтін телекоммуникация және кабель желілеріне қосылуы;

- егер ауыстыру конструкцияда қарастырылған

болса және бұйымды бөлшектеумен байланысты болмаса, бұйымның

төменде көрсетілген керек-жарақтарының істен шығуы:

а) қашықтан басқару пультері, аккумуляторлық батареялар, қуат беру элементтері (батареялар), сыртқы қуат беру блоктары және қуаттандыру құрылғылары.

б) шығыс материалдары мен аксессуарлар (қаптама, қаптар, белдіктер, сөмкелер, торлар, пышақтар, колбалар, тәрелкелер, түпқоймалар, сүзгі торы, айналдырғыштар, құбыршектер, түтіктер, щеткалар, қондырмалар, шаң жинағыштар, сүзгілер, иіс сіңіргіштер).

- батареялармен жұмыс істейтін құралдар үшін - сәйкес келмейтін немесе түгесілген батареялармен жұмыс;

- аккумулятормен жұмыс істейтін құралдар үшін - қуаттандыру ережелерінің бұзылуы және аккумулятордың дұрыс қуаттандырылмауынан туындаған кез келген бұзылулар.

5. Бұл кепілдікті дайындаушы қолданыстағы заңнамада белгіленген құқықтарына қосымша түрде ұсынады және ешбір жағдайда оларды шектемейді.
6. Өндіруші NEWTEK CM өнімдерінің адамдарға, үй жануарларына, тұтынушылардың немесе өзге үшінші тұлғалардың мүлкіне бұйымды пайдалану, орнату ережелері мен шарттарының сақталмауы нәтижесінде, тұтынушының және/немесе өзге үшінші тұлғалардың қасақана және/немесе абайсыз әрекеттері (әрекетсіздіктері), еңсерілмейтін күш жағдайлары салдарынан тигізуі мүмкін тікелей немесе жаңа залалы үшін жауап бермейді.
7. Сервис орталығына жүгінген жағдайда бұйым таза күйінде қабылданады (құралда азық-түлік өнімдерінің, шаңтозаң және өзге ластың іздері болмауы тиіс).

Өндіруші құралдың сипаттамалары мен дизайнын алдын-ала хабарламастан өзгерту құқығын өзіне қалдырады.

Таблица кодов неисправностей

При возникновении неисправности система самодиагностики сплит-систем TM NEWTEK отобразит соответствующий код. Расшифровку кода Вы можете посмотреть в таблице ниже.

| Код ошибки | Определение кода ошибки |
|------------|--|
| F1 | Ошибка датчика температуры окружающего воздуха (внутренний блок) |
| F2 | Ошибка датчика температуры испарителя внутреннего блока |
| F3 | Ошибка датчика температуры конденсатора наружного блока |
| F4 | Ошибка двигателя внутреннего блока |

Ақаулықтар кодтары

Ақаулықтар туындаған кезде, NEWTEK сплит-жүйесінің өздігінен диагностикалау жүйесі келесі кодты көрсетеді. Сіз кодтың түсіндірмесін төмендегі кестеден қарай аласыз.

| Қателік коды | Қателік кодын анықтау |
|--------------|---|
| F1 | Қоршаған орта температурасы сенсорының қатесі (ішкі блок) |
| F2 | Ішкі буландырғыштың температура сенсоры қатесі |
| F3 | Сыртқы блок конденсаторының температура сенсорының қатесі |
| F4 | Ішкі блок қозғалтқышының қатесі |

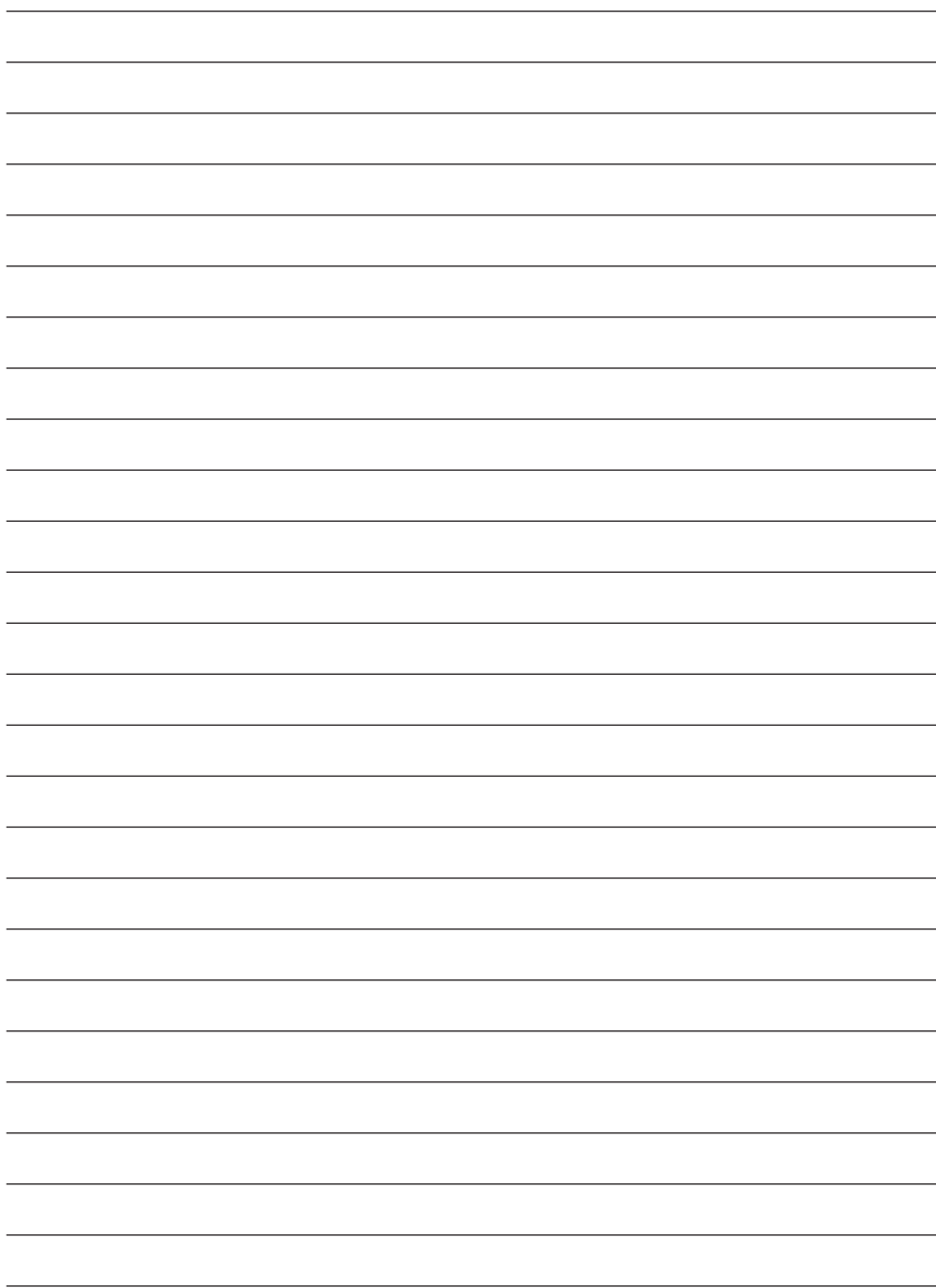

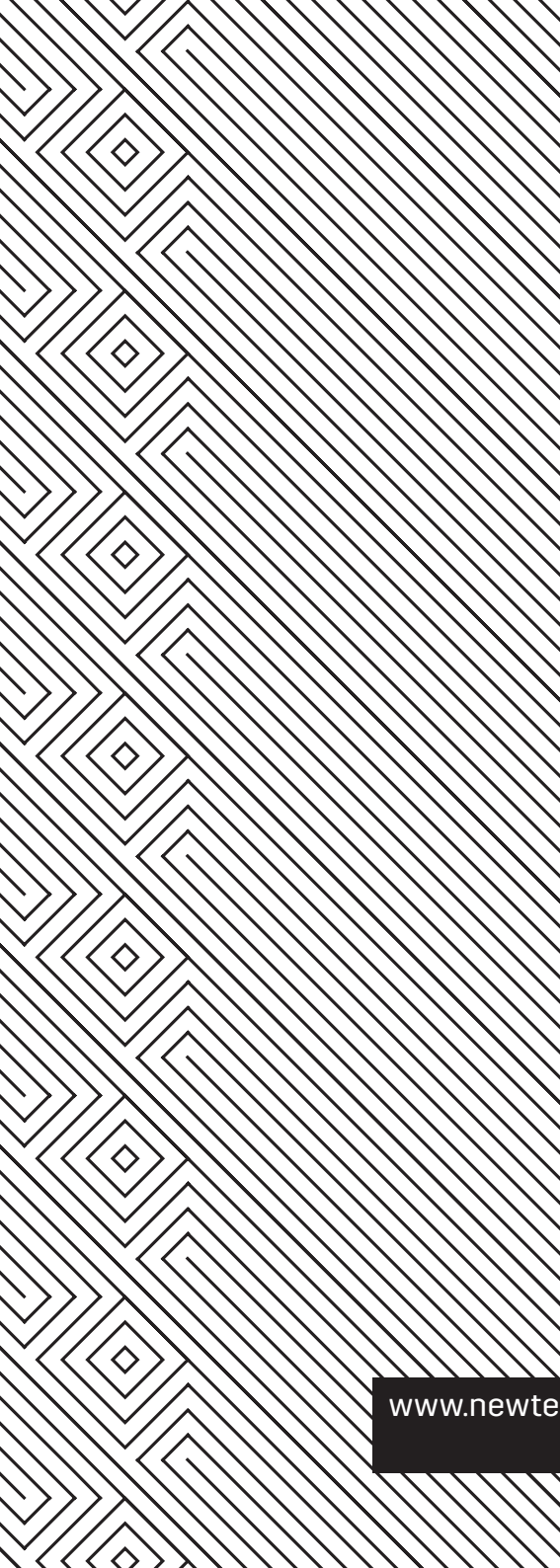

www.newtek.ru